

TAMAGAWA

THE TILE COLLECTION

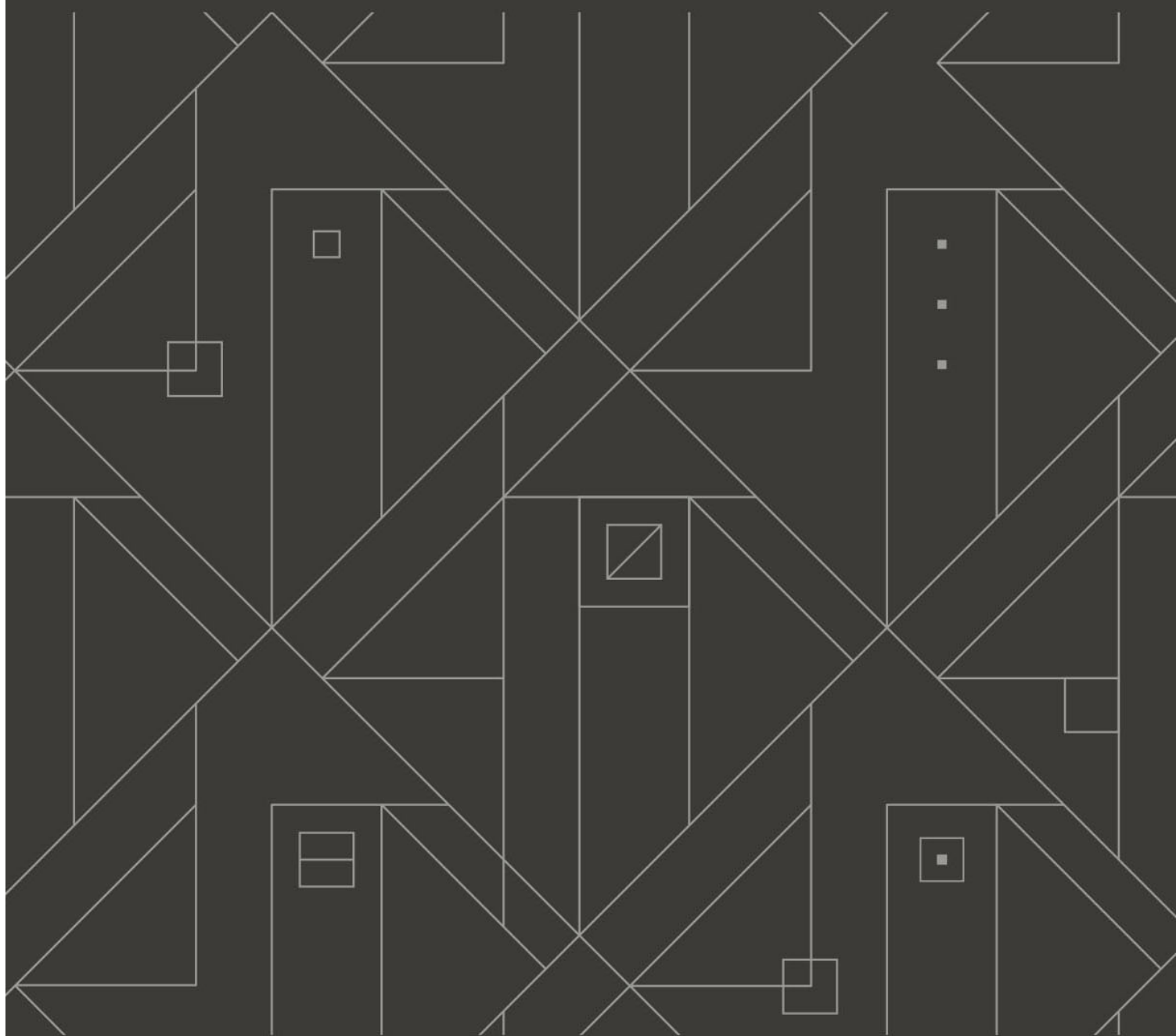

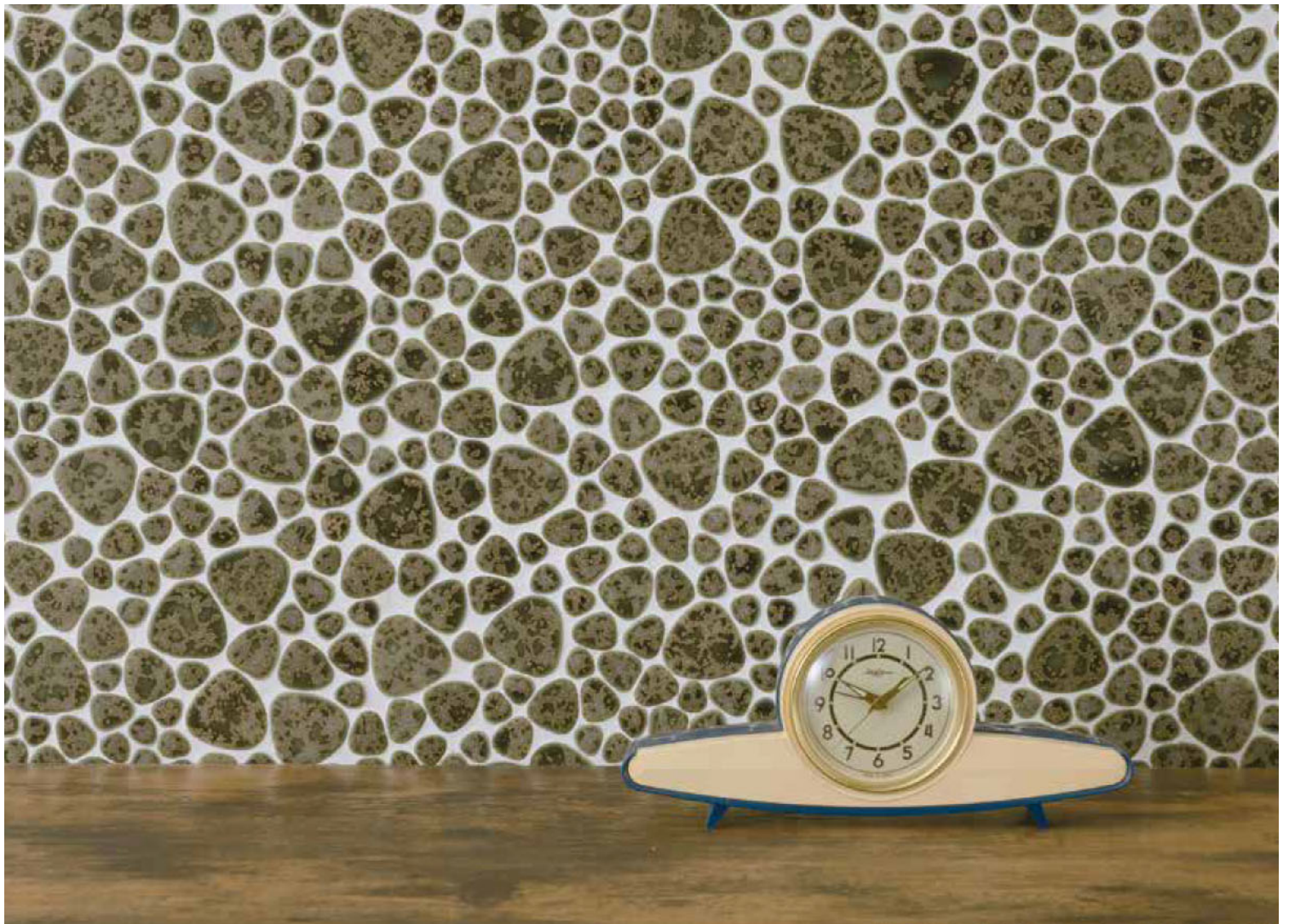



TAMAGAWA
THE TILE COLLECTION



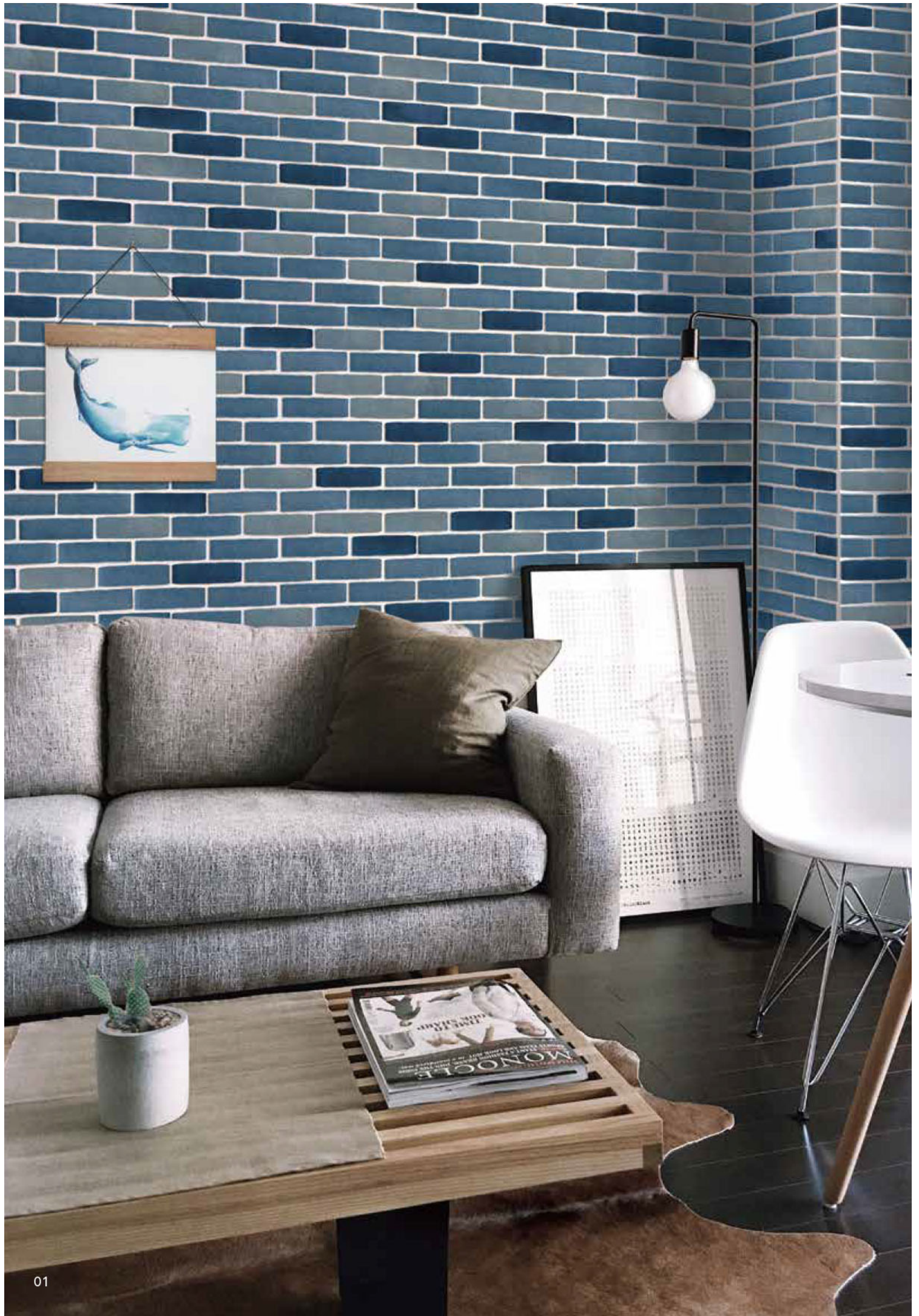

TAMAGAWA

THE TILE COLLECTION

| | | | |
|----------------------------------|-------|---|-------|
| MOSAIC TILE ユレルシズク | 3-6 | FROATING BRICK カルセラ | 35-38 |
| MOSAIC TILE エンジョイタイル 47mm角 | 7-10 | INTERIOR TILE カルセラフレンチ | 39-40 |
| MOSAIC TILE エンジョイモザイク 22.5mm角 | 11-14 | HEXAGON BRICK フランキスカ 六角形床タイル 無釉 | 41-42 |
| MOSAIC TILE アルテモザイク 46mm角 無釉 | 15-18 | SQUARE BRICK レガレシア 100角床タイル 無釉 | 43-44 |
| MOSAIC TILE アルテモザイク 20mm角 無釉 | 19-22 | WEAVING TILE オリナス 無釉  | 45-46 |
| ART MOSAIC TILE クラッシュタイル | 23-30 | BORDER TILE 千本格子 無釉 | 47-48 |
| ART MOSAIC TILE ランタンタイル | 31-33 | TILE SINK タイル流し台 昭和レトロ | 49-50 |
| INTERIOR TILE イネス | 34 | OUTDOOR BRICK 耐火レンガ 組立キットシリーズ | 51-52 |

i INFORMATION

【適応部位表示】

| | |
|------|--|
| 屋内壁 | ビル、住宅等の屋内壁部。(浴室壁・キッチンバック・トイレ壁・店舗壁等、使用高さが比較的低い壁部。天井部は別途ご相談下さい。) |
| 浴室床 | 住宅等の浴室床部。(大浴場・プールサイド等の公共的な水濡れる床部は別途ご相談下さい。) |
| 屋外壁 | ビル、住宅等の屋外壁部。(上裏部は別途ご相談下さい。) |
| 屋外床 | ビル、住宅等の屋外床部および、土足で歩行し水濡れがある、もしくは雨水等が持ち込まれる床部。(ビルのロビー・住宅の玄関等の屋内床部を含む。公園や歩道等、公共エクステリア部位は別途ご相談下さい。) |
| 耐凍害性 | 耐凍害性を有し、寒冷地でも使用できます。表示のない商品は、水濡れる箇所では凍害が発生することがあります。 |
| 色むら | 商品の特性上、1枚ごとに焼物特有の色むらがあります。また、ロット内で色幅、ロット違いによる色むら・色幅があります。 |

○：材質・性能・機能面からみて使用に適している。 △：材質からみて使用可能であるが、性能・機能面、適切な施工方法を選定して使用できます。 ×：材質・性能・機能面からみて使用不適。施工方法で注意が必要なため、事前にご相談ください。

【表示価格・納期等について】

●本カタログでの表示価格はすべて消費税別価格となります。●参考価格を平米、メートルで表示している商品がございます。●送料や手数料、接着等の加工費、取り付け・工事費用は含んでおりません。●多くの商品は常備在庫品ですが、受注後の加工、受注生産品など、1週間～3ヶ月以上の納期を要するものがございます。在庫状況は日々変動致しますので、在庫状況のご確認後はお早めのご注文をお願いいたします。●サンプルは、商品により有償の場合がございます。(別途送料)●各ページのQRコードを読み取ると、弊社HPの商品ページ、またはオンラインショップの商品ページにジャンプします。詳細情報や在庫状況、その他の施工事例もご覧いただけますので、ぜひご活用ください。QRコードが読めない場合は、恐れ入りますが、弊社HPよりアクセスしてください。

MOSAIC TILE

ユレルシズク

玉石 / Swaying Drop



※品番の口にはそれぞれの色番号が入ります。

| 品番 | 設計価格 | 厚さ | m必要数・重量 | 入り数 |
|------|------------------------|-------|----------------|---------|
| YS-□ | ¥18,750/m ² | 4.5mm | 12.5シート・8.25kg | 20シート/箱 |

- 突寸法：異形（タイルは、約15～45mmの異なるMIXサイズをランダムに配載）
- 材質・素材：BI類（磁器質） ●出荷形態：表紙張り加工とバラ石よりお選びいただけます。

【適応部位】

| 屋内壁 | 屋内床 | 浴室床 | 屋外壁 | 屋外床 | 耐凍害性 | 色むら |
|-----|-----|-----|-----|-----|------|-----|
| ○ | × | × | ○ | × | ○ | 有り |

表紙張り

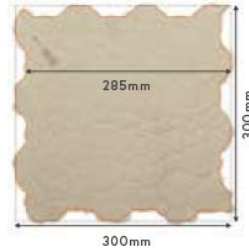

タイルの表面（軸線面）にデンプンのりで紙が貼ってあります。水に濡らして約3分で剥がすことができます。

バラ石



28.5×28.5cm分の出荷となります。目地をくっつけて貼ると30cm角は貼れませんのでご了承ください。

■パステルカラー単色

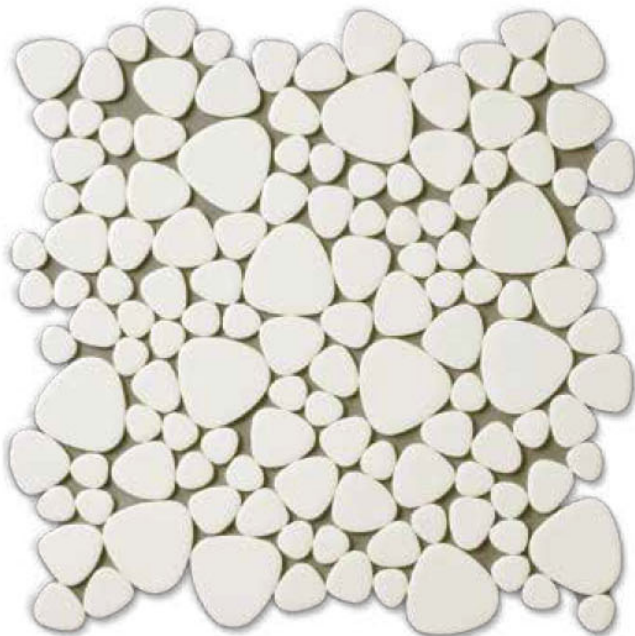

YS-011 / ホワイト



YS-012 / クリームイエロー



YS-013 / ベビーピンク



YS-014 / ピンク



YS-015 / ラベンダー



YS-016 / パールブルー



YS-017 / イエローグリーン



YS-018 / アクアマリン

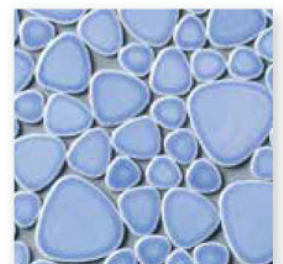

YS-019 / サファイヤ



YS-016 /パールブルー

レトロな雰囲気と現代的な
デザインを融合させた上品で可愛い
玉石モザイクタイル。
滑らかな丸みが、空間に温かみを添えます。

■レトロカラー単色



YS-051 /きなりいろ



YS-052 /おうどいろ

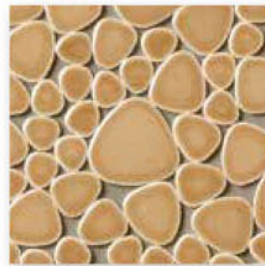

YS-053 /らくだいろ

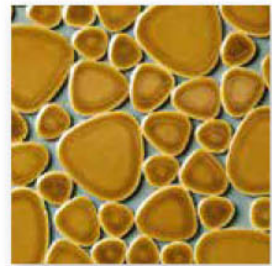

YS-054 /うすあめいろ

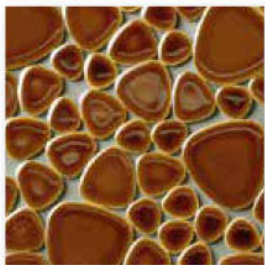

YS-055 /あめいろ

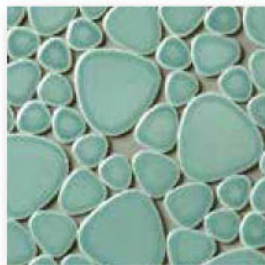

YS-056 /あさぎいろ

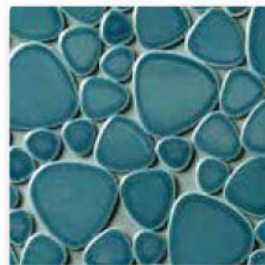

YS-057 /あいねずいろ

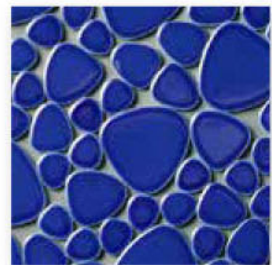

YS-058 /るりいろ



YS-059 /のりいろ

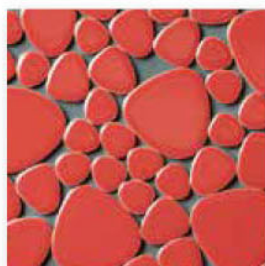

YS-086 /しゅあか



YS-090 /こけいろ

■ 窯変釉 (ようへんゆう) 単色

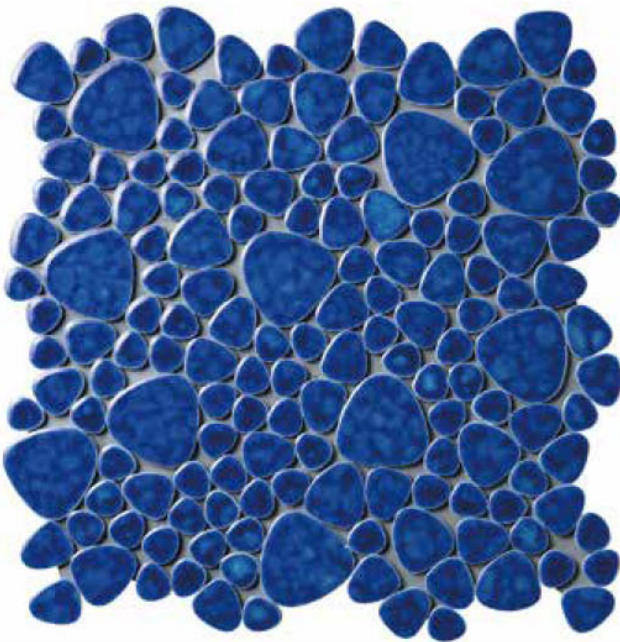

YS-070 / 窯変ブルー



YS-071 / 窯変ダークブルー



YS-072 / 窯変ナマコ



YS-073 / 窯変グリーン

■ パステルミックスカラー



YS-MIX-101 / ラムネ



YS-MIX-102 / こんぺいとう



YS-MIX-104 / さくらもち



YS-MIX-105 / メロンパン



YS-MIX-106 / いちごミルク



YS-MIX-107 / レモンスカッシュ



YS-MIX-108 / ソーダバー



YS-MIX-109 / ぶどうゼリー

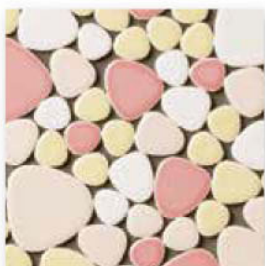

YS-MIX-110 / ひなあられ



YS-MIX-111 / ロリポップ



YS-MIX-112 / スイートポテト



YS-MIX-113 / クリームソーダ

■レトロミックスカラー



YS-MIX-201 / みるくせーき



YS-MIX-202 / きやらめる

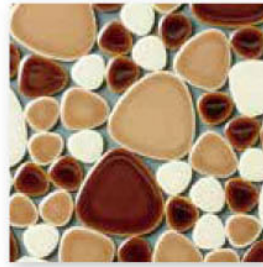

YS-MIX-203 / みるくこーひー



YS-MIX-204 / かぶちーの

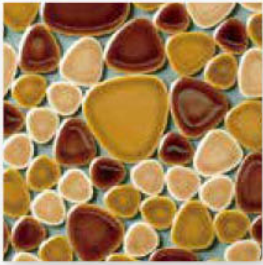

YS-MIX-205 / かすてら

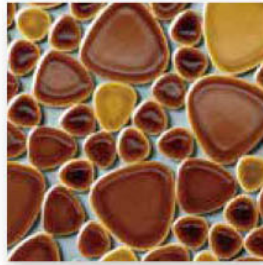

YS-MIX-206 / あげぱん



YS-MIX-207 / サンゴ礁



YS-MIX-208 / 海賊船



YS-MIX-209 / 潮干狩り



YS-MIX-210 / 白波



YS-MIX-211 / 海水浴



YS-MIX-212 / 深海

■窯変釉(ようへんゆう)ミックスカラー



YS-MIX-1 / ホワイト



YS-MIX-2 / イエローミックス

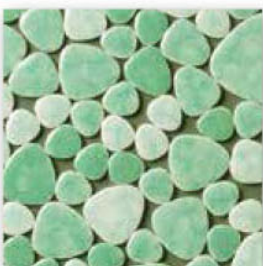

YS-MIX-3 / グリーンミックス



YS-MIX-4 / ブルーミックス

MOSAIC TILE

エンジョイタイル 47mm角

Enjoy tile 47mm



製品WEBサイト

※品番の口にはそれぞれの色番号が入ります。

| 品番 | 設計価格 | 厚さ | ㎡必要数・重量 | 入り数 |
|-------|-----------|-------|---------------|---------|
| 47K-□ | ¥11,500/㎡ | 4.5mm | 11.5シート・9.2kg | 20シート/箱 |

●突す法：47mm角 ●材質・素材：B1類(磁器質) ●出荷形態：表紙張り加工とバラ石よりお選びいただけます。

【適応部位】

| 屋内壁 | 屋内床 | 浴室床 | 屋外壁 | 屋外床 | 耐凍害性 | 色むら |
|-----|-----|-----|-----|-----|------|-----|
| ○ | × | × | ○ | × | ○ | 有り |

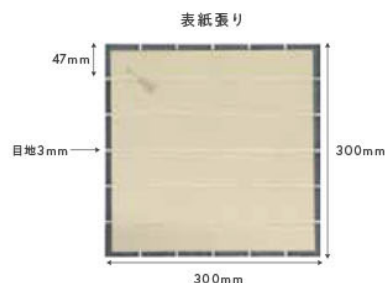

タイルの表面(釉薬面)にデンプンのりで紙が貼ってあります。水に濡らして約3分で剥がすことができます。

■パステルカラー単色



47K-011 / ホワイト

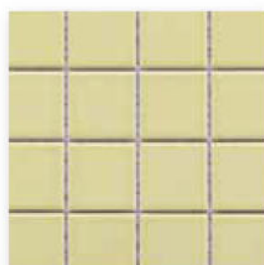

47K-012 / クリームイエロー

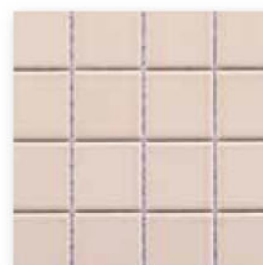

47K-013 / ベビーピンク



47K-014 / ピンク



47K-015 / ラベンダー



47K-016 / パールブルー

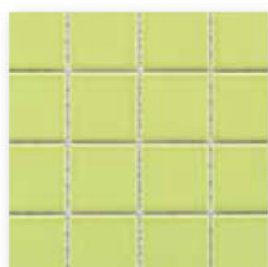

47K-017 / イエローグリーン

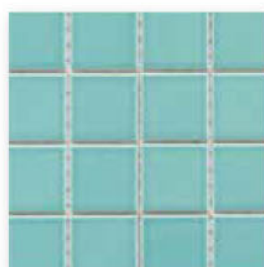

47K-018 / アクアマリン

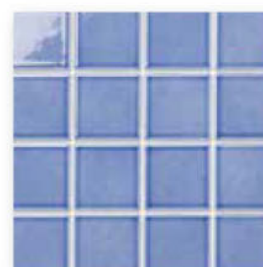

47K-019 / サファイヤ



鮮やかな発色が魅力のモザイクタイル。
 スーパーホワイトの素地を使用しているため
 明るくクリアな色合いをお楽しみいただけます。

47K-011 /ホワイト

■レトロカラー単色



47K-051 /きなりいろ



47K-052 /おうどいろ



47K-053 /らくだいろ



47K-054 /うすあめいろ

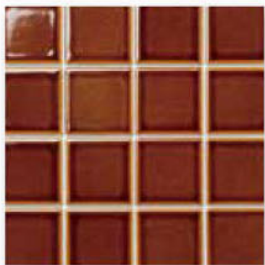

47K-055 /あめいろ



47K-056 /あさぎいろ



47K-057 /あいねずいろ



47K-058 /るりいろ



47K-059 /のりいろ

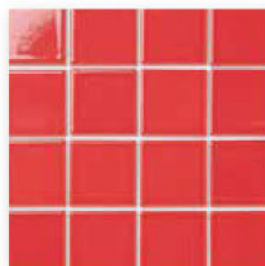

47K-086 /しゅあか



47K-090 /こけいろ

■窯変釉(ようへんゆう)単色



47K-070 / 窯変ブルー

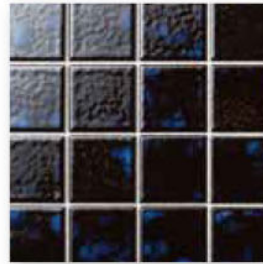

47K-071 / 窯変ダークブルー

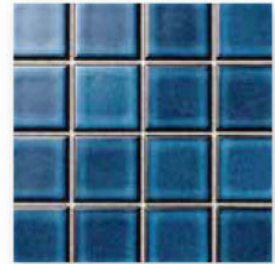

47K-072 / 窯変ナマコ

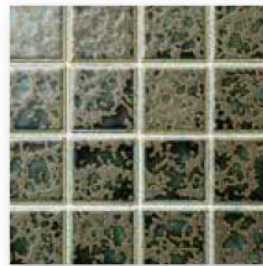

47K-073 / 窯変グリーン

■パステルミックスカラー



47K-MIX-101 / ラムネ



47K-MIX-102 / こんぺいとう



47K-MIX-104 / さくらもち



47K-MIX-105 / メロンパン



47K-MIX-106 / いちごミルク



47K-MIX-107 / レモンスカッシュ



47K-MIX-108 / ソーダバー



47K-MIX-109 / ぶどうゼリー



47K-MIX-110 / ひなあられ



47K-MIX-111 / ロリポップ

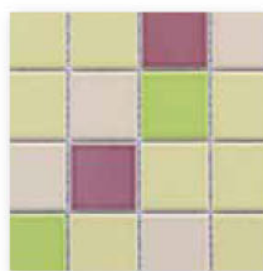

47K-MIX-112 / スイートポテト



47K-MIX-113 / クリームソーダ

■レトロミックスカラー



47K-MIX-201 /みるくせーき



47K-MIX-202 /きやらめる



47K-MIX-203 /みるくこーひー



47K-MIX-204 /かぶちーの



47K-MIX-205 /かすてら

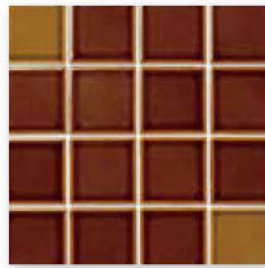

47K-MIX-206 /あげぼん



47K-MIX-207 /サンゴ礁



47K-MIX-208 /海賊船



47K-MIX-209 /潮干狩り

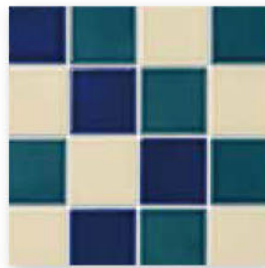

47K-MIX-210 /白波



47K-MIX-211 /海水浴

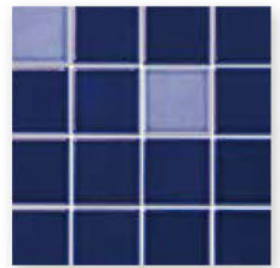

47K-MIX-212 /深海

■窯変釉(ようへんゆう)ミックスカラー



47K-MIX-1 /ホワイト



47K-MIX-2 /イエローミックス



47K-MIX-3 /グリーンミックス



47K-MIX-4 /ブルーミックス

MOSAIC TILE

エンジョイモザイク 22.5mm角

Enjoy mosaic 22.5mm



製品WEBサイト

※品番の口にはそれぞれの色番号が入ります。

| 品番 | 設計価格 | 厚さ | m ² 必要数・重量 | 入り数 |
|--------|------------------------|-------|-----------------------|---------|
| 225K-口 | ¥11,500/m ² | 4.5mm | 11.5シート・8.9kg | 20シート/箱 |

●実寸法:22.5mm角 ●材質・素材:BI類(磁器質) ●出荷形態:表紙張り加工とバラ石よりお選びいただけます。

【適応部位】

| 屋内壁 | 屋内床 | 浴室床 | 屋外壁 | 屋外床 | 耐凍害性 | 色むら |
|-----|-----|-----|-----|-----|------|-----|
| ○ | × | × | ○ | × | ○ | 有り |

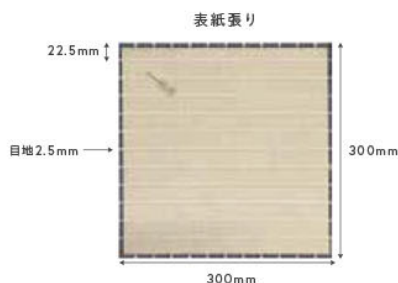

タイルの表面(釉薬面)にデンプンのりで紙が貼ってあります。水に濡らして約3分で剥がすことができます。

■パステルカラー単色

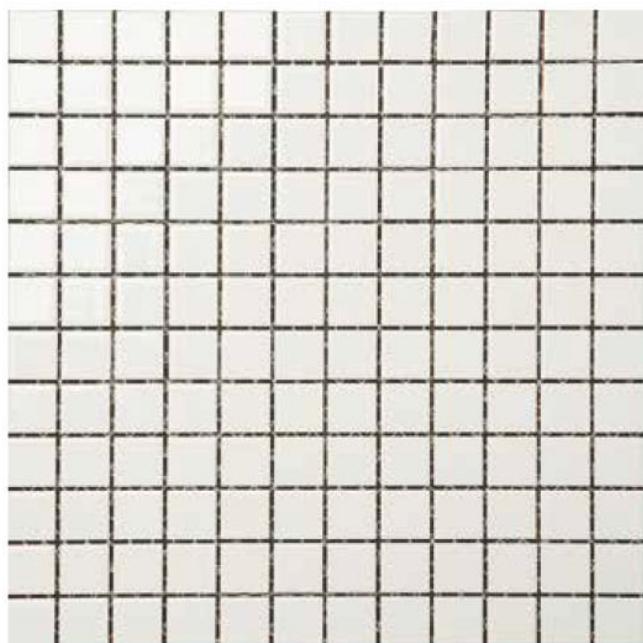

225K-011 / ホワイト

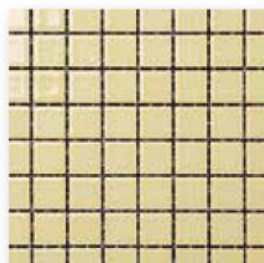

225K-012 / クリームイエロー

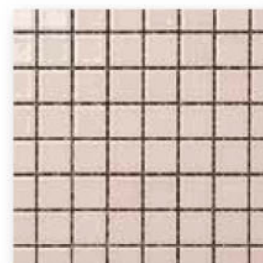

225K-013 / ベビーピンク

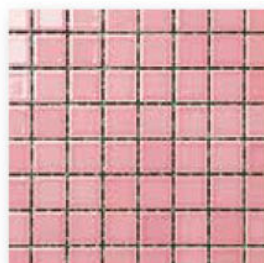

225K-014 / ピンク

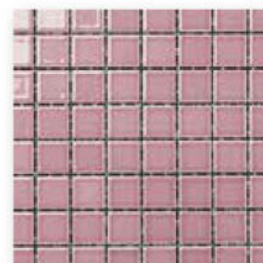

225K-015 / ラベンダー

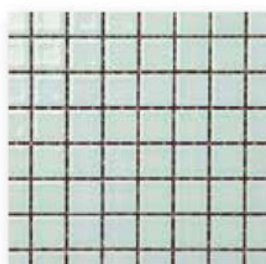

225K-016 / ペールブルー

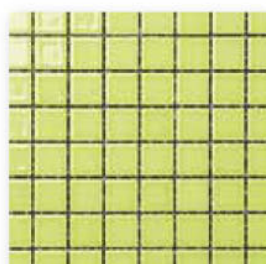

225K-017 / イエローグリーン

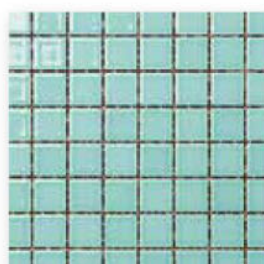

225K-018 / アクアマリン

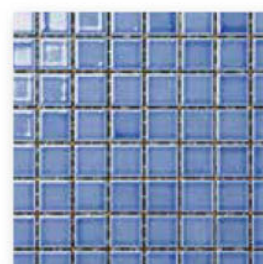

225K-019 / サファイヤ



P.14 225K-MIX-211 / 海水浴

■レトロカラー単色

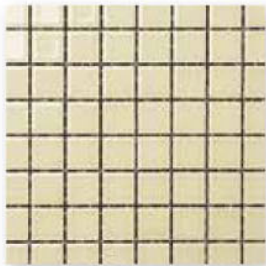

225K-051 / きなりいろ

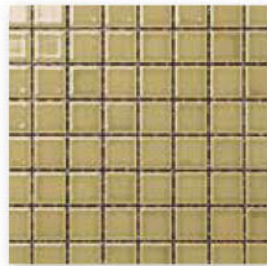

225K-052 / おうどいろ

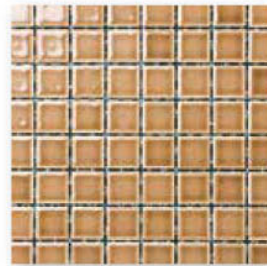

225K-053 / らくだいろ

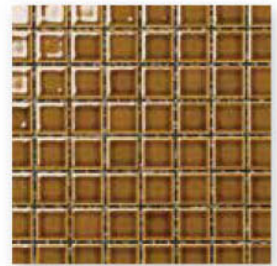

225K-054 / うすあめいろ

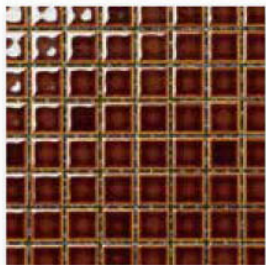

225K-055 / あめいろ

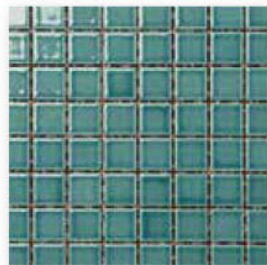

225K-056 / あさぎいろ

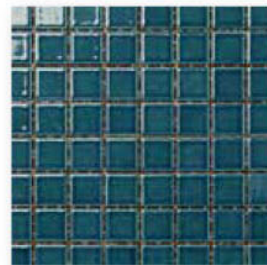

225K-057 / あいねずいろ

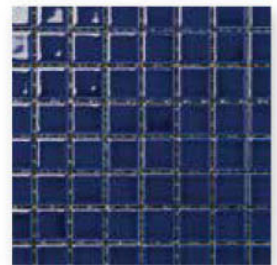

225K-058 / るりいろ



225K-059 / のりいろ

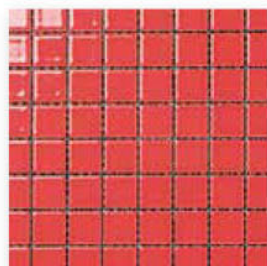

225K-086 / しゅあか

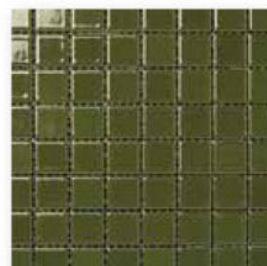

225K-090 / こけいろ

■ 窯変釉(ようへんゆう)単色

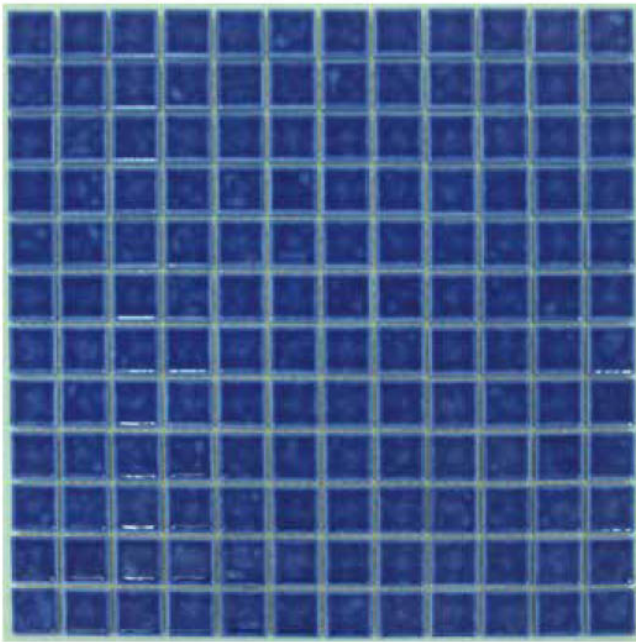

225K-070 / 窯変ブルー

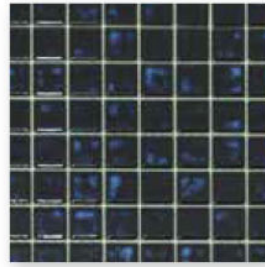

225K-071 / 窯変ダークブルー



225K-072 / 窯変ナマコ

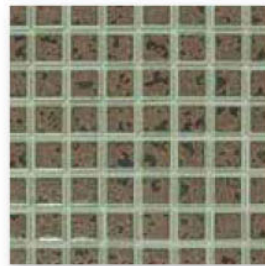

225K-073 / 窯変グリーン

■ パステルミックスカラー

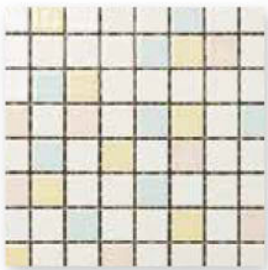

225K-MIX-101 / ラムネ

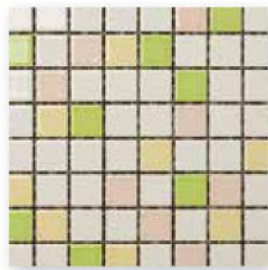

225K-MIX-102 / こんぺいとう

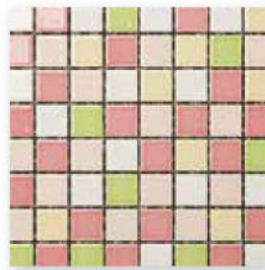

225K-MIX-104 / さくらもち

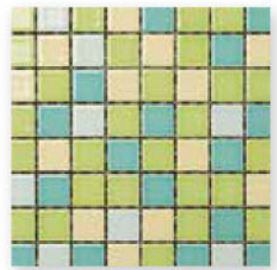

225K-MIX-105 / メロンパン



225K-MIX-106 / いちごミルク

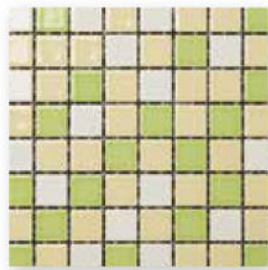

225K-MIX-107 / レモンスカッシュ



225K-MIX-108 / ソーダバー

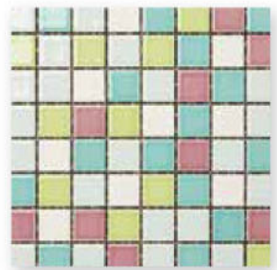

225K-MIX-109 / ぶどうゼリー

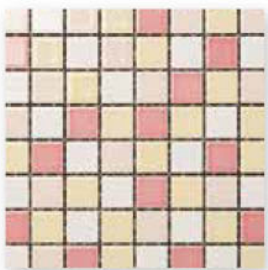

225K-MIX-110 / ひなあられ

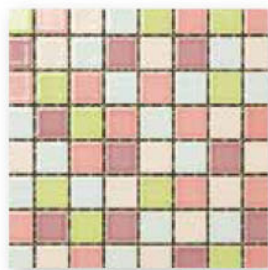

225K-MIX-111 / ロリポップ

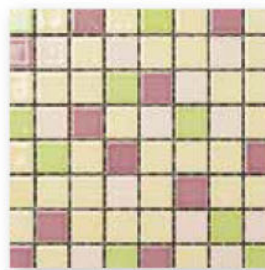

225K-MIX-112 / スイートポテト

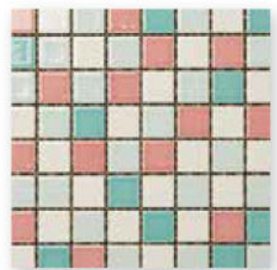

225K-MIX-113 / クリームソーダ

■レトロミックスカラー

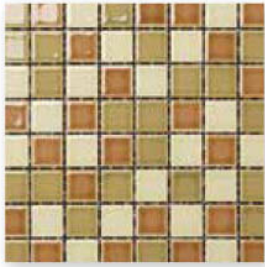

225K-MIX-201 /みるくせーき

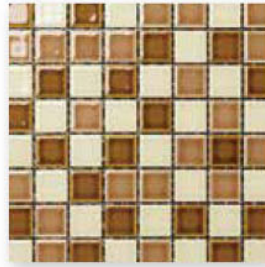

225K-MIX-202 /きやらめる

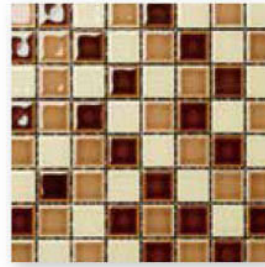

225K-MIX-203 /みるくこーひー

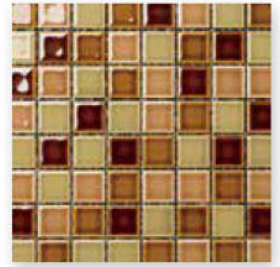

225K-MIX-204 /かぶちーの

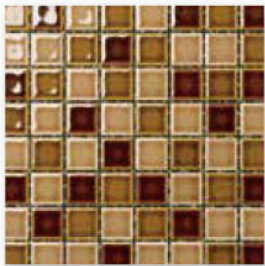

225K-MIX-205 /かすてら

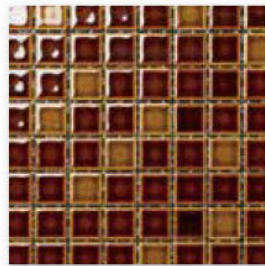

225K-MIX-206 /あげぱん



225K-MIX-207 /サンゴ礁



225K-MIX-208 /海賊船

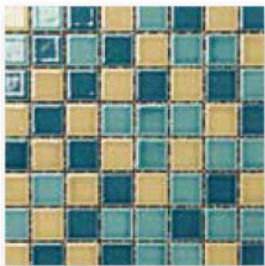

225K-MIX-209 /潮干狩り

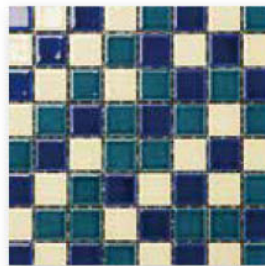

225K-MIX-210 /白波

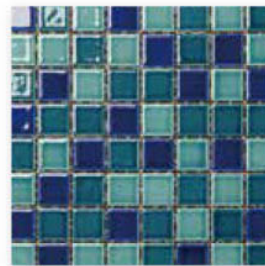

225K-MIX-211 /海水浴

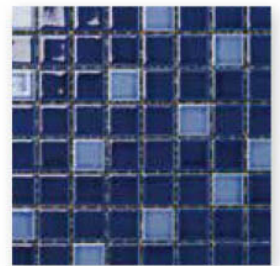

225K-MIX-212 /深海

■窯変釉(ようへんゆう)ミックスカラー

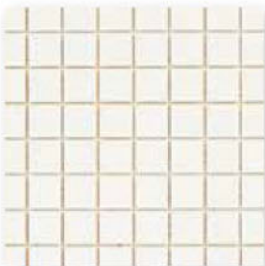

225K-MIX-1 /ホワイト

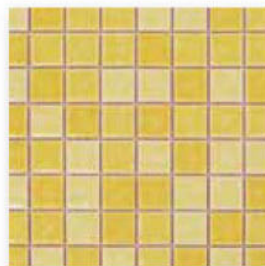

225K-MIX-2 /イエローミックス

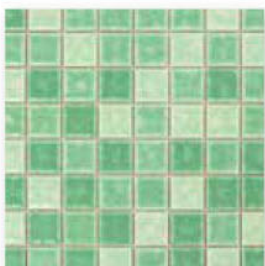

225K-MIX-3 /グリーンミックス

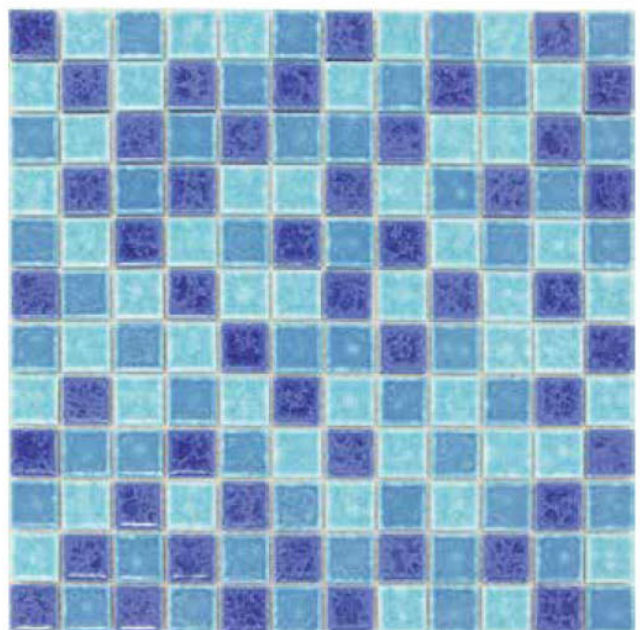

225K-MIX-4 /ブルーミックス

MOSAIC TILE

アルテモザイコ 46mm角 無釉

Arte Mosaic 46mm



※品番の口にはそれぞれの色番号が入ります。

| 表面加工 | 品番(グレード) | 設計価格 | 厚さ | m ² 必要数・重量 | 入り数 |
|-------------|---------------|------------------------|-----|-----------------------|---------|
| 無釉 (マット) | 46-MAU-0S【無印】 | ¥11,000/m ² | 7mm | 11.5シート・11.5kg | 20シート/箱 |
| | 46-MAU-0S (A) | ¥11,810/m ² | | | |
| | 46-MAU-0S (B) | ¥15,800/m ² | | | |
| | 46-MAU-0S (C) | ¥21,300/m ² | | | |

- 実寸法: 46mm角 ● 材質・素材: BI類(磁器質) ● 出荷形態: 表紙裏り加工とバラ石よりお選びいただけます。
- 色番号やMIX等の仕様により、価格が変動します。お気軽にご相談ください。

【適応部位】

屋内壁 ○ 屋内床 △ 浴室床 △ 屋外壁 ○ 屋外床 △ 耐凍害性 ○ 色むら 有り

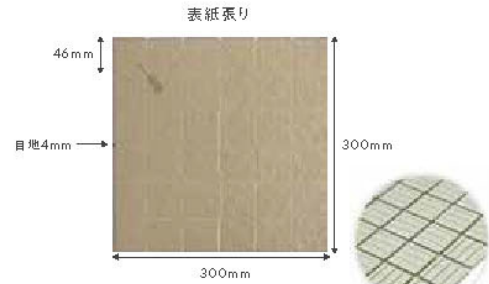

タイルの表面(油染面)にデンプンのリマ紙が貼ってあります。水に濡らして約3分で剥がすことができます。

■無釉 レギュラーカラー単色

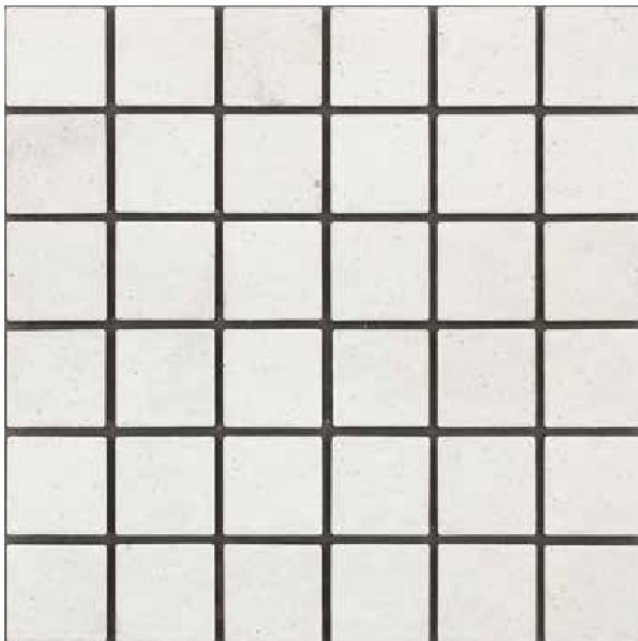

46-MAU-1S (B)



46-MAU-2S

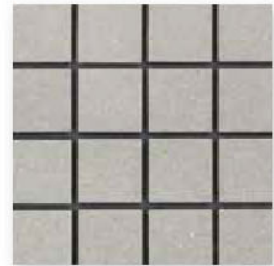

46-MAU-3S



46-MAU-4S



46-MAU-5S

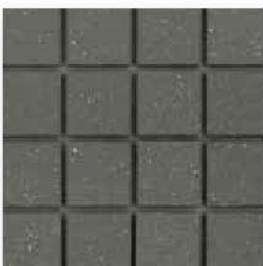

46-MAU-6S (A)

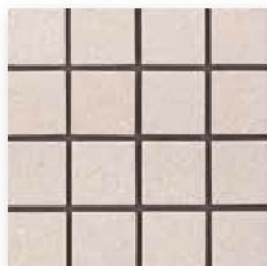

46-MAU-7S

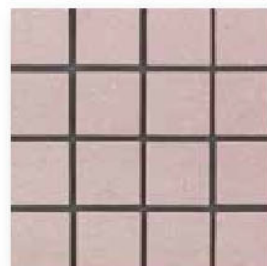

46-MAU-8S (A)

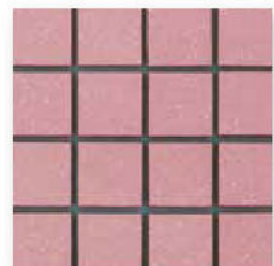

46-MAU-9S (B)



46-MAU-15S (B)

クラフト感漂うアースカラーで
洗練された空間を演出。

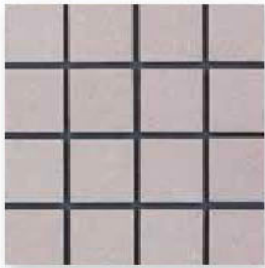

46-MAU-10S

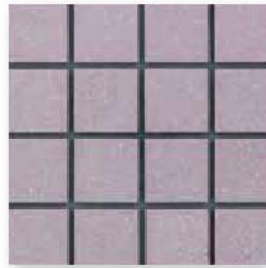

46-MAU-11S (B)

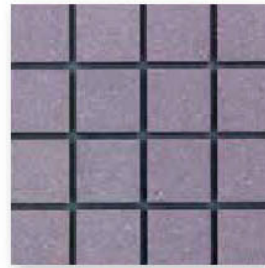

46-MAU-12S (B)

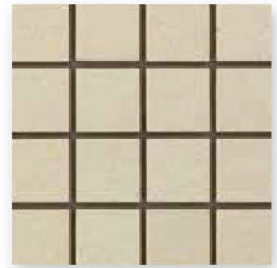

46-MAU-13S

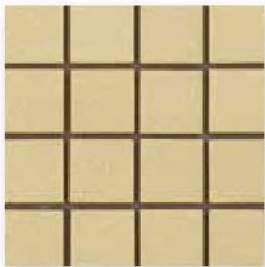

46-MAU-14S

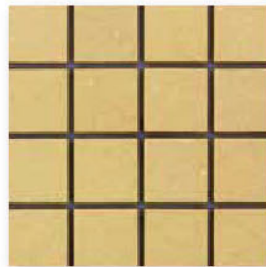

46-MAU-15S (B)

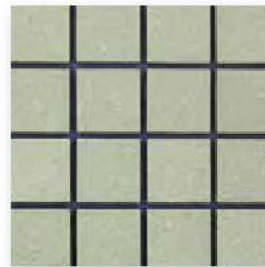

46-MAU-16S

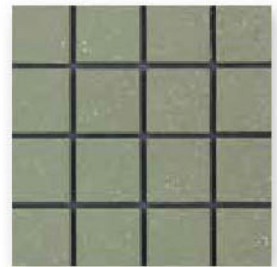

46-MAU-17S

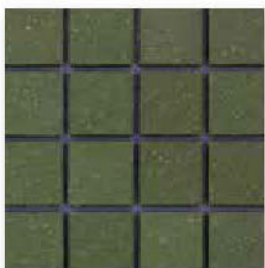

46-MAU-18S (B)



46-MAU-19S

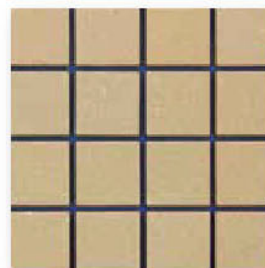

46-MAU-20S (A)



46-MAU-21S (B)

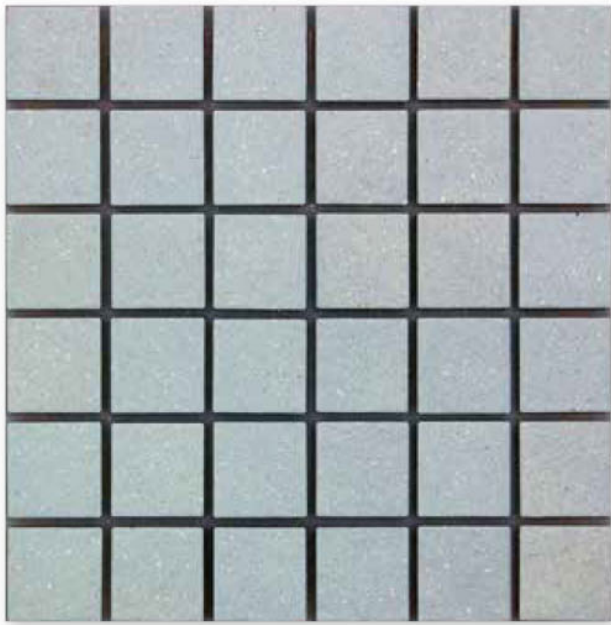

46-MAU-22S

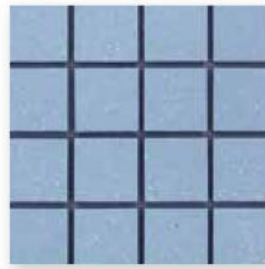

46-MAU-23S (B)

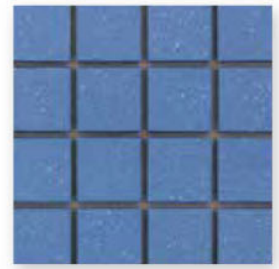

46-MAU-24S (C)

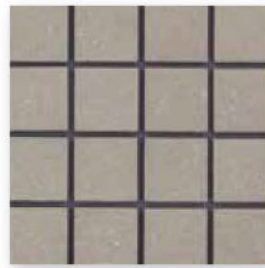

46-MAU-25S

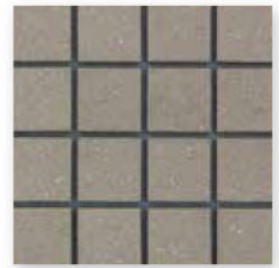

46-MAU-26S

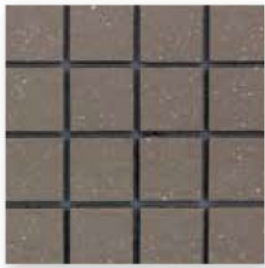

46-MAU-27S (A)

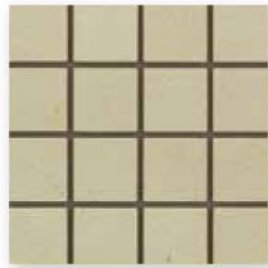

46-MAU-28S

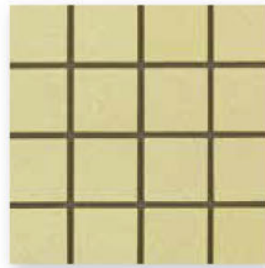

46-MAU-29S (B)

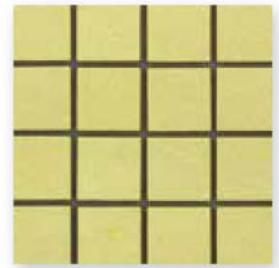

46-MAU-30S (B)

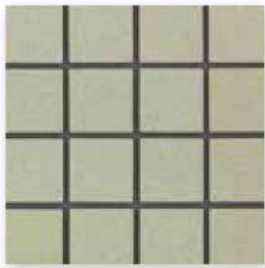

46-MAU-31S



46-MAU-32S (B)

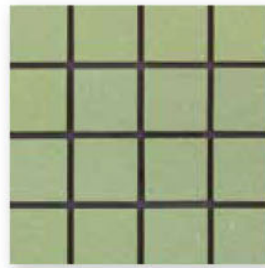

46-MAU-33S (B)



46-MAU-34S



46-MAU-35S (B)

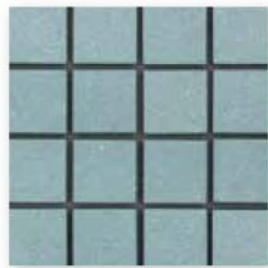

46-MAU-36S (B)

■無釉 レギュラーミックスカラー

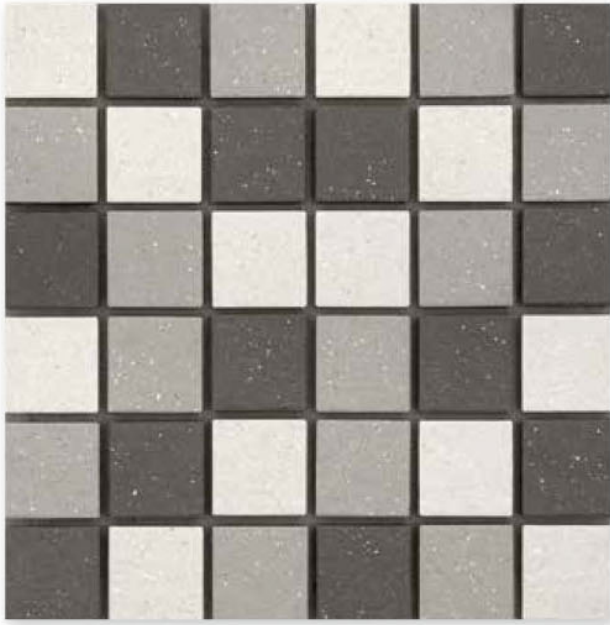

46-MAU-2S 4S 6S



46-MAU-7S 8S 9S

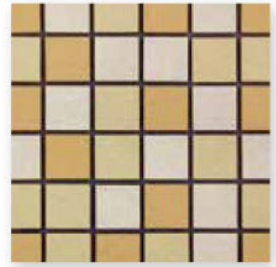

46-MAU-13S 14S 15S

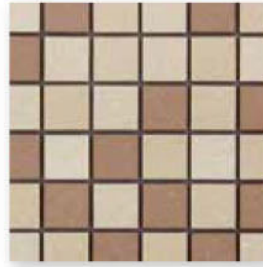

46-MAU-19S 20S 21S



46-MAU-22S 23S 24S



46-MAU-25S 26S 27S

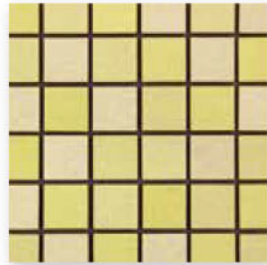

46-MAU-28S 29S 30S

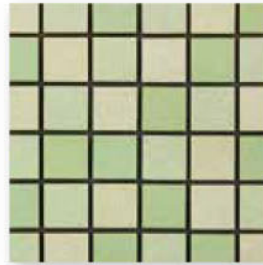

46-MAU-31S 32S 33S

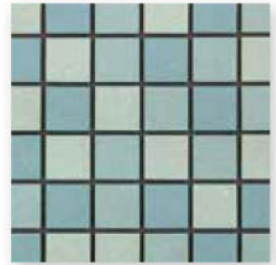

46-MAU-34S 35S 36S



MOSAIC TILE

アルテモザイコ 20mm角 無釉

Arte Mosaic 20mm



※品番の口にはそれぞれの色番号が入ります。

| 表面加工 | 品番(グレード) | 設計価格 | 厚さ | m必要数・重量 | 入り数 |
|-------------|---------------|------------------------|-----|-----------------|---------|
| 無釉 (マット) | 20-MAU-0S【無印】 | ¥14,000/m ² | 7mm | 11.5シート・10.35kg | 20シート/箱 |
| | 20-MAU-0S (A) | ¥15,200/m ² | | | |
| | 20-MAU-0S (B) | ¥21,300/m ² | | | |
| | 20-MAU-0S (C) | ¥27,000/m ² | | | |

- 実寸法:20mm角 ●材質・素材:BI類(磁器質) ●出荷形態:表紙張り加工とバラ石よりお選びいただけます。
- 色番号やMIX等の仕様により、価格が変動します。お気軽にご相談ください。

【適応部位】

屋内壁 ○ 屋内床 △ 浴室床 △ 屋外壁 ○ 屋外床 △ 耐凍害性 ○ 色むら 有り

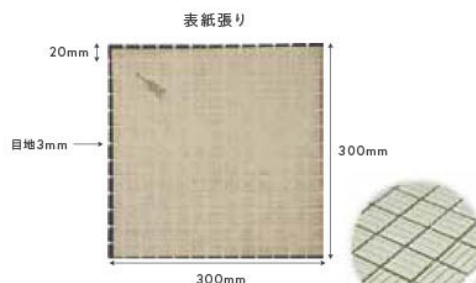

タイルの表面(軸薬面)にデンプンのりで紙が貼ってあります。
 水に濡らして約3分で剥がすことができます。

■無釉 レギュラーカラー単色

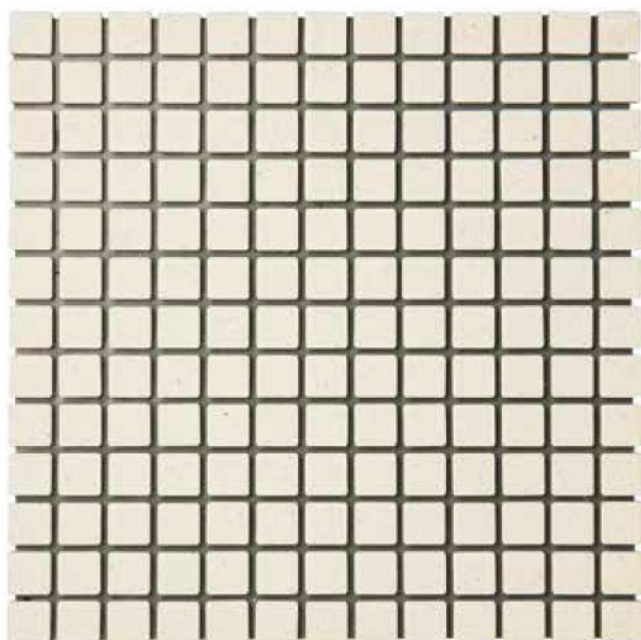

20-MAU-1S (B)



20-MAU-2S



20-MAU-3S



20-MAU-4S



20-MAU-5S



20-MAU-6S (A)

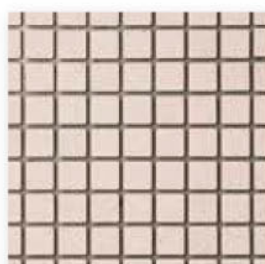

20-MAU-7S

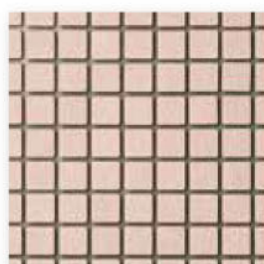

20-MAU-8S (A)

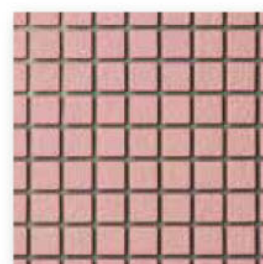

20-MAU-9S (B)



20-MAU-8S 11S 12S 13S 15S

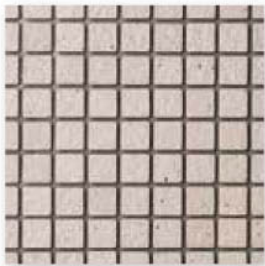

20-MAU-10S

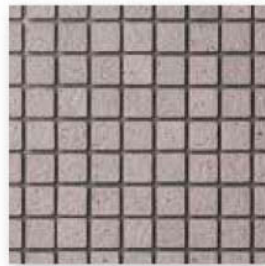

20-MAU-11S (B)

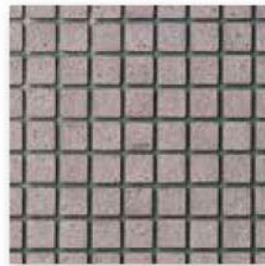

20-MAU-12S (B)

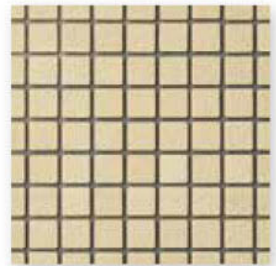

20-MAU-13S

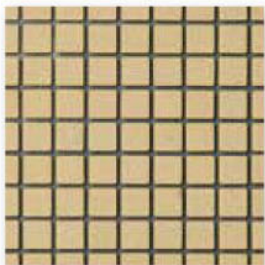

20-MAU-14S

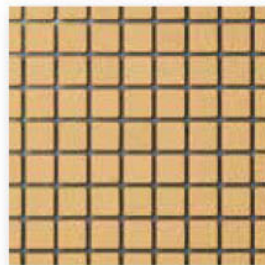

20-MAU-15S (B)

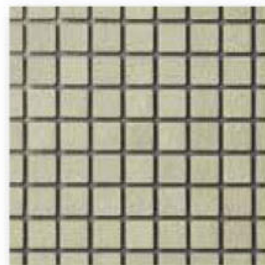

20-MAU-16S

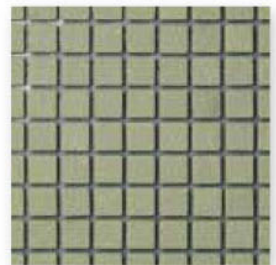

20-MAU-17S



20-MAU-18S (B)

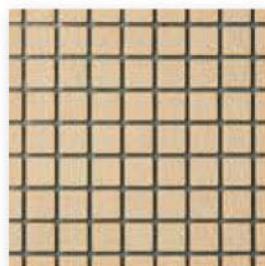

20-MAU-19S

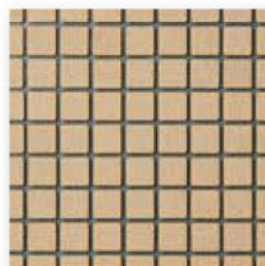

20-MAU-20S (A)

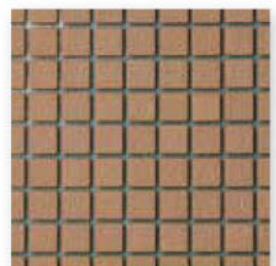

20-MAU-21S (B)

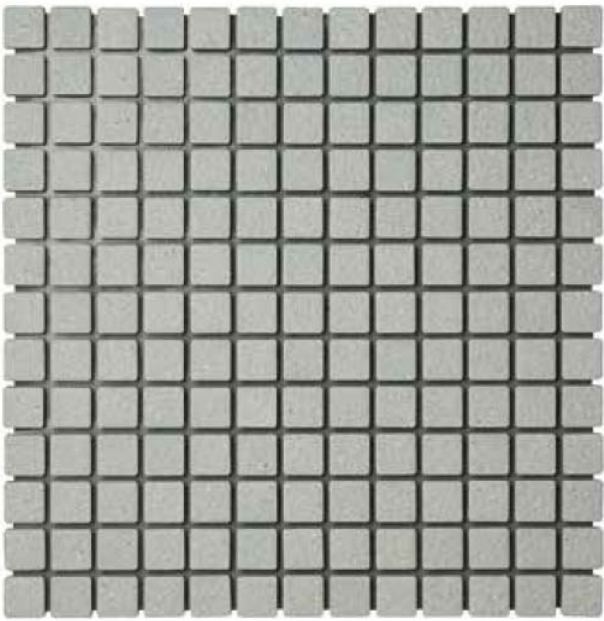

20-MAU-22S

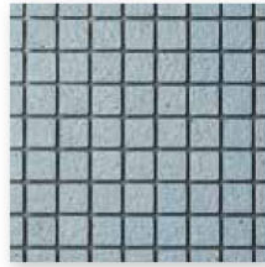

20-MAU-23S (B)

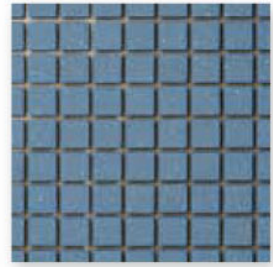

20-MAU-24S (C)

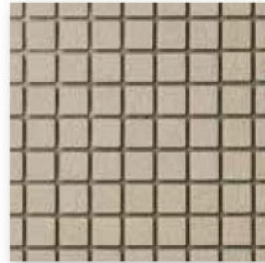

20-MAU-25S



20-MAU-26S



20-MAU-27S (A)

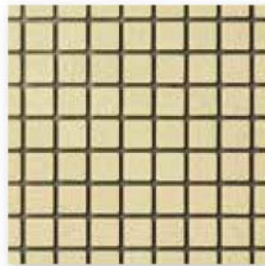

20-MAU-28S

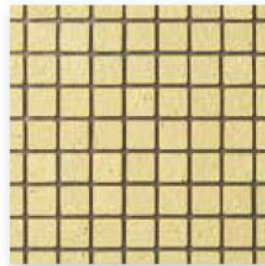

20-MAU-29S (B)

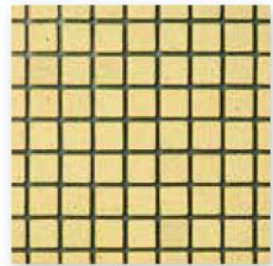

20-MAU-30S (B)

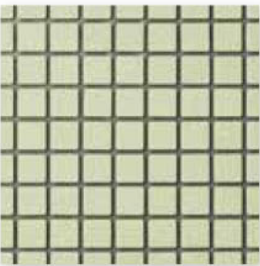

20-MAU-31S

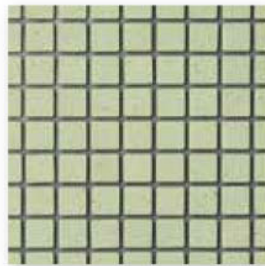

20-MAU-32S (B)

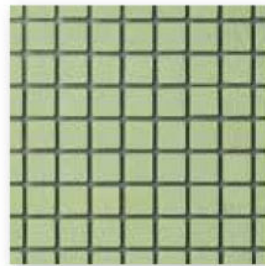

20-MAU-33S (B)



20-MAU-34S



20-MAU-35S (B)

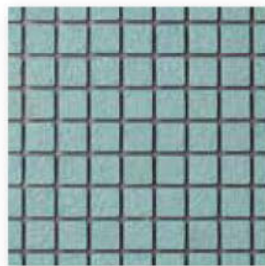

20-MAU-36S (B)

■無釉 レギュラーミックスカラー

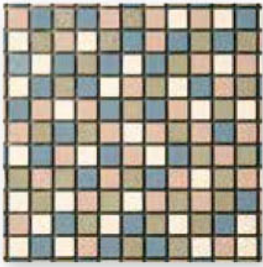

20-MAU-1S 7S 16S 23S

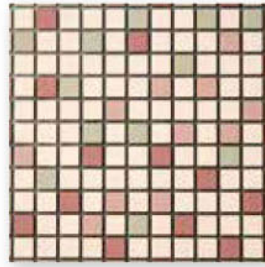

20-MAU-1S 8S 9S 31S



20-MAU-1S 15S 19S 27S

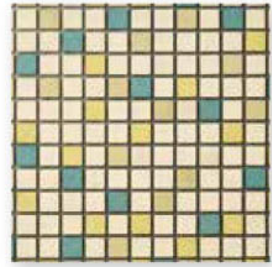

20-MAU-1S 28S 30S 36S

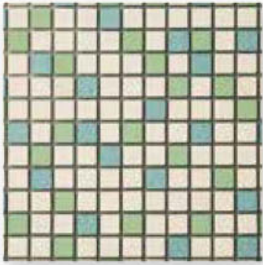

20-MAU-1S 33S 35S

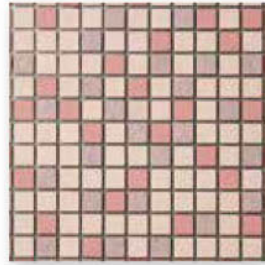

20-MAU-7S 9S 11S

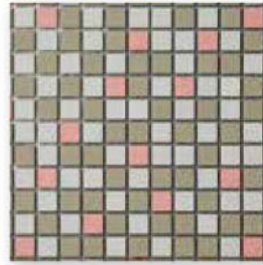

20-MAU-9S 17S 22S

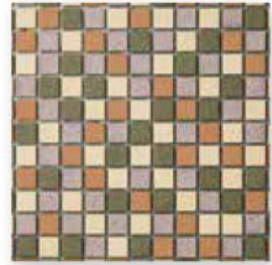

20-MAU-12S 13S 18S 21S

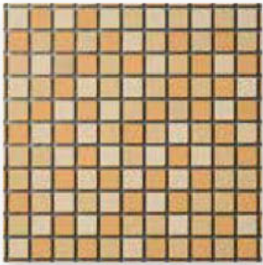

20-MAU-13S 14S 15S

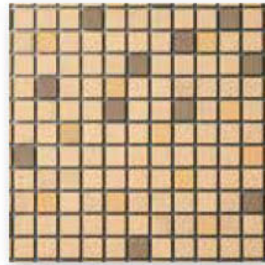

20-MAU-15 19S 26S

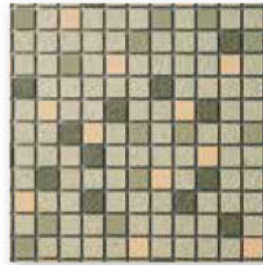

20-MAU-16S 17S 18S 19S

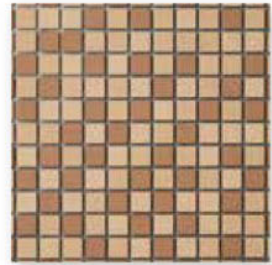

20-MAU-19S 20S 21S

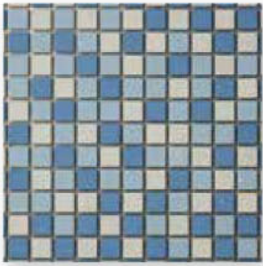

20-MAU-22S 23S 24S



20-MAU-25S 26S 27S

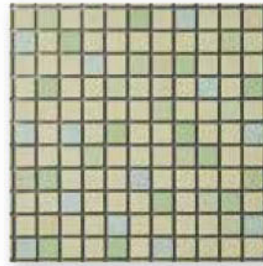

20-MAU-31S 32S 33S 34S



20-MAU-22S 23S 24S



20-MAU-31S 32S 33S 34S



20-MAU-2S 4S 6S 25S



20-MAU-1S 15S 19S 27S



20-MAU-7S 8S 9S

乱張り仕様(必要な場合はご連絡ください)

ART MOSAIC TILE

クラッシュタイル

Crush Tile



※品番の口にはそれぞれの色番号が入ります。

| 表面加工 | 品番(グレード) | 設計価格 | 厚さ | m必要数・重量 | 入り数 |
|-------------|-----------------|------------------------|-----|----------------|---------|
| 無釉 (マット) | CRU-0S【無印】 | ¥23,300/m ² | 9mm | 11.5シート・13.8kg | 17シート/箱 |
| | CRU-0S (A) | ¥26,700/m ² | | | |
| | CRU-0S (B) | ¥32,800/m ² | | | |
| | CRU-0S (C) | ¥38,500/m ² | | | |
| 施釉 | CR1-0【無印】 | ¥21,000/m ² | 7mm | 11.5シート・11.5kg | 20シート/箱 |
| | CR1-0 (A) | ¥29,000/m ² | | | |
| | AC-0/SRCS-0 (B) | ¥34,500/m ² | | | |
| | AC-0 (C) | ¥50,313/m ² | | | |

●実寸法:乱形 ●材質:素材:BI類(磁器質) ●出荷形態:表紙張り加工とバラ石よりお選びいただけます。
●色番号やMIX等の仕様により、価格が変動します。お気軽にご相談ください。



タイルの表面(作業面)にデンプンのりで紙が貼ってあります。水に濡らして約3分で剥がすことができます。



約30cm角分の出荷となります。目地をくっつけて貼ると30cm角は貼れませんのでご了承ください。

【適応部位】

| | 屋内壁 | 屋内床 | 浴室床 | 屋外壁 | 屋外床 | 耐凍害性 | 色むら |
|-----|-----|-----|-----|-----|-----|------|-----|
| ・無釉 | ○ | △ | △ | ○ | △ | ○ | 有り |
| ・施釉 | ○ | × | × | ○ | × | ○ | 有り |

■無釉 レギュラーカラー単色



CRU-2S



CRU-4S

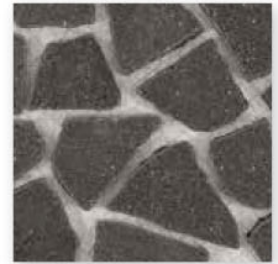

CRU-6S (A)



CRU-7S



CRU-8S (A)

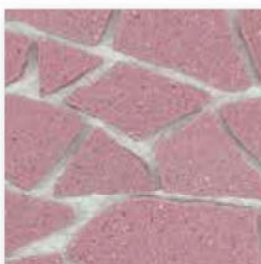

CRU-9S (B)



CRU-10S



CRU-11S (B)



CRU-12S (B)

個性的な割りタイルの
ランダムな形状が奏でる自然美。
どんな曲線にも調和する
唯一無二のデザイン。



CRU-6S



CRU-13S



CRU-14S



CRU-15S (B)



CRU-16S



CRU-17S



CRU-18S (B)



CRU-19S



CRU-20S (A)



CRU-21S (B)



CRU-22S



CRU-23S (B)



CRU-24S (C)



CRU-25S



CRU-26S



CRU-27S (A)



CRU-28S



CRU-29S (B)



CRU-30S (B)



CRU-31S



CRU-32S (B)



CRU-33S (B)



CRU-34S



CRU-35S (B)



CRU-36S (B)

■無釉 ミックスカラー

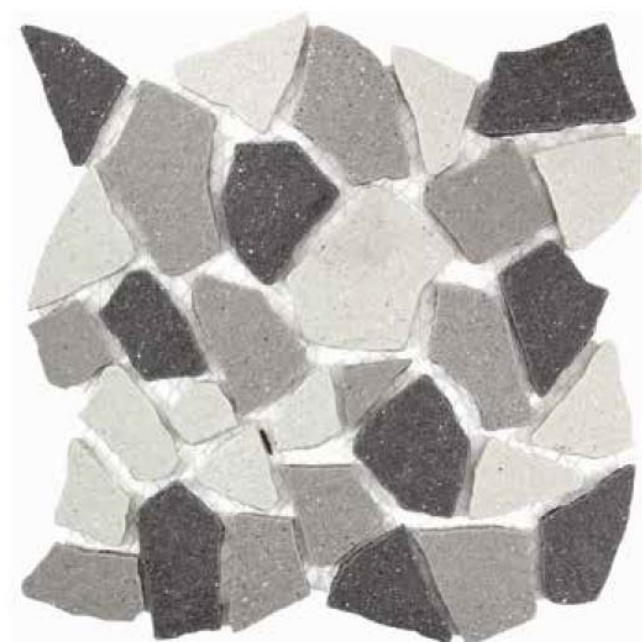

CRU-246S



CRU-789S



CRU-192021S



CRU-222324S



CRU-252627S

■施釉 レギュラーカラー単色1



CRA-1



CRA-2



CRA-3



CRB-1



CRB-2



CRB-3



CRC-1



CRC-2



CRC-3



CRD-1



CRD-2



CRD-3



CRE-1 /ホワイトマット※1



CRE-10 (A) /ブラックマット※1



CRE-11 /ホワイトブライト※1

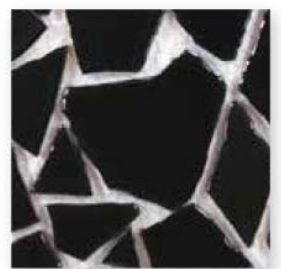

CRE-10T (A) /ブラックブライト※1

※1. CRE-1は艶なしマット、CRE-11は艶ありブライトとなります。

■施釉 レギュラーカラー単色2

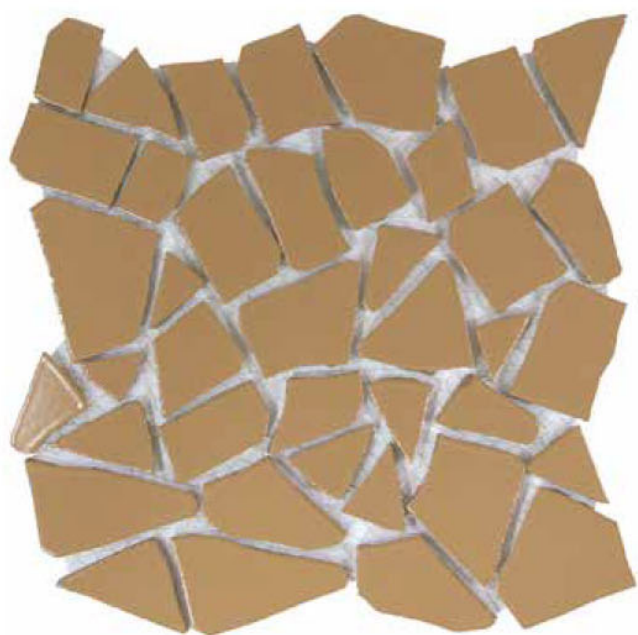

CRF-1 (A)



CRF-2 (A)



CRF-3 (A)



CRG-1 (A)



CRG-2 (A)



CRG-3 (A)



CRH-1 (A)



CRH-2 (A)



CRH-3 (A)



P.29 CR-MIX-501



P.30 CRSC-5 / あめいろ (B)

■施釉 アクセントカラー単色



AC-2 (B)



AC-2L (B)



AC-3 (B)



AC-3L (B)



AC-4 (B)



AC-4L (B)



AC-6 (B)



AC-6L (B)



AC-7 (B)



AC-7L (B)

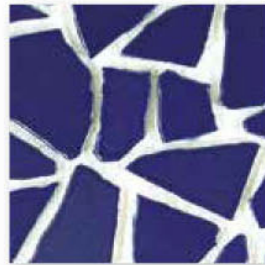

AC-9 (B)



AC-5 (B)

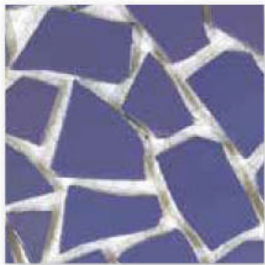

AC-11 (B)



AC-11L (B)



AC-90 (C)

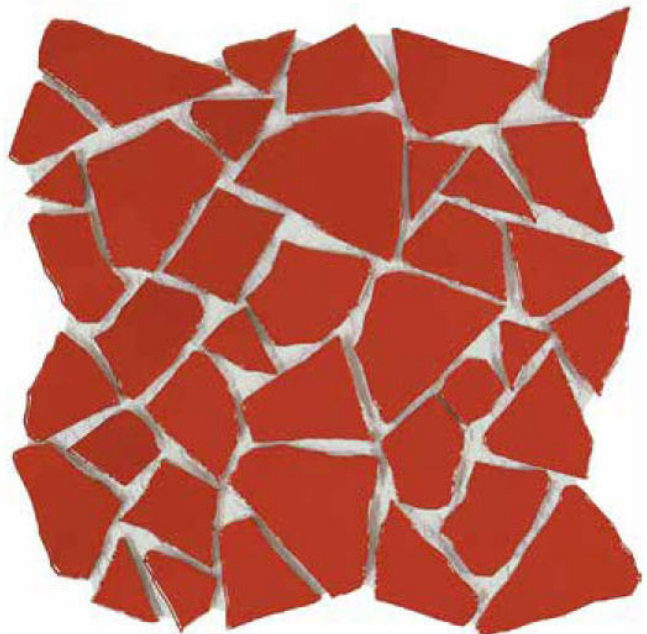

AC-200 (C)

■窯変釉(ようへんゆう) ミックスカラー



CR-MIX-1



CR-MIX-2



CR-MIX-3



CR-MIX-4

■施釉 ミックスカラー



CR-MIX-101



CR-MIX-102



CR-MIX-103



CR-MIX-201



CR-MIX-202



CR-MIX-203



CR-MIX-301



CR-MIX-302



CR-MIX-303



CR-MIX-401



CR-MIX-402



CR-MIX-403



CR-MIX-501

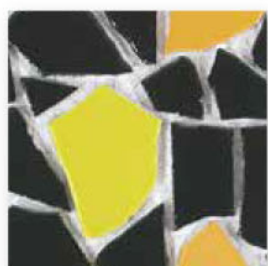

CR-MIX-502



CR-MIX-603

■施釉 レトロカラー単色

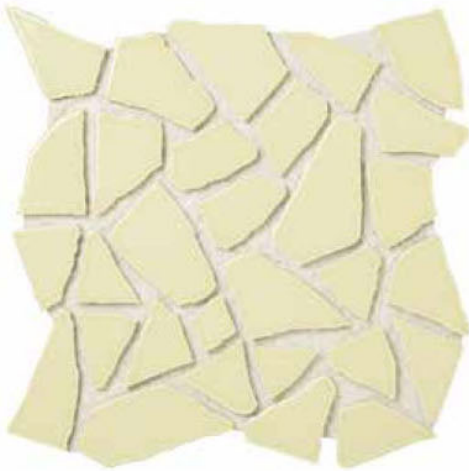

CRSC-1 / きなりいろ (B)

落ち着いた色調が魅力の破碎タイル。
形の不規則さが生み出す独特の風合いが、
空間に個性と温かみをプラスします。



CRSC-2 / おうどいろ (B)



CRSC-3 / らくだいろ (B)



CRSC-4 / うすあめいろ (B)



CRSC-5 / あめいろ (B)



CRSC-6 / サファイヤ (B)



CRSC-7 / あさぎいろ (B)

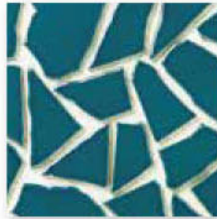

CRSC-8 / あいねずいろ (B)

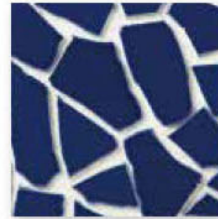

CRSC-9 / るりいろ (B)



CRSC-10 / のりいろ (B)

■施釉 レトロカラー(レリーフ模様)



CRSC-101 / きなりいろ (B)

ノスタルジックな凹凸模様が
魅力のデザインタイル。
ランダムな配置が空間にリズムを生み
内装や外壁のアクセントとしてもおすすめです。

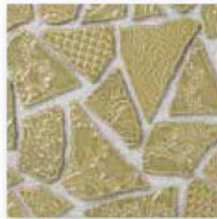

CRSC-102 / おうどいろ (B)

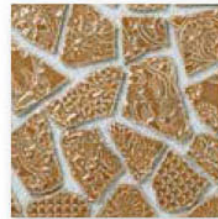

CRSC-103 / らくだいろ (B)

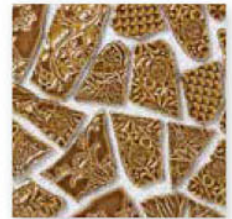

CRSC-104 / うすあめいろ (B)

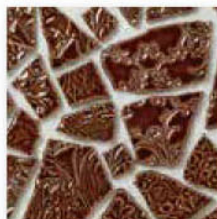

CRSC-105 / あめいろ (B)

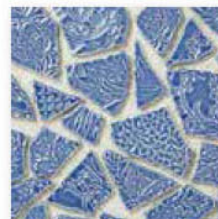

CRSC-106 / サファイヤ (B)



CRSC-107 / あさぎいろ (B)

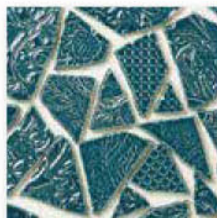

CRSC-108 / あいねずいろ (B)



CRSC-109 / るりいろ (B)

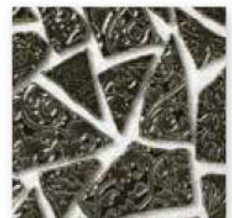

CRSC-110 / のりいろ (B)

ART MOSAIC TILE

ランタンタイル

Lantern Tile



製品WEBサイト

※品番の口にはそれぞれの色番号が入ります。

| 名称 | 品番 | 設計価格 | 厚さ | m ² 必要数・重量 | 入り数 |
|--------------|--------------|------------------------|-----|-----------------------|---------|
| レギュラーカラー単色 | R□-□/ET-□ | ¥13,500/m ² | 6mm | 13.5シート・10.2kg | 20シート/箱 |
| レギュラーミックスカラー | RANTAN-MIX-□ | ¥13,500/m ² | 6mm | 13.5シート・10.2kg | 20シート/箱 |

- 突寸法: 異形(目地3mm) ●材質・素材: BI珐(磁器質) ●マットは艶なし、プライトは艶ありの仕上がりとなります。
- 出荷形態: 表紙張り加工とバラ石よりお選びいただけます。

【適応部位】

| 屋内壁 | 屋内床 | 浴室床 | 屋外壁 | 屋外床 | 耐凍害性 | 色むら |
|-----|-----|-----|-----|-----|------|-----|
| ○ | × | × | ○ | × | ○ | 有り |

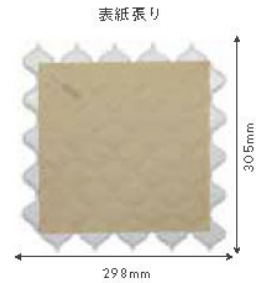

タイルの表面(釉薬面)にデンプンのリマ紙が貼ってあります。水に濡らして約3分で剥がすことができます。

27.7×27.7cm分の出荷となります。目地をくっつけて貼ると貼れませんのでご了承ください。

■レギュラーカラー単色

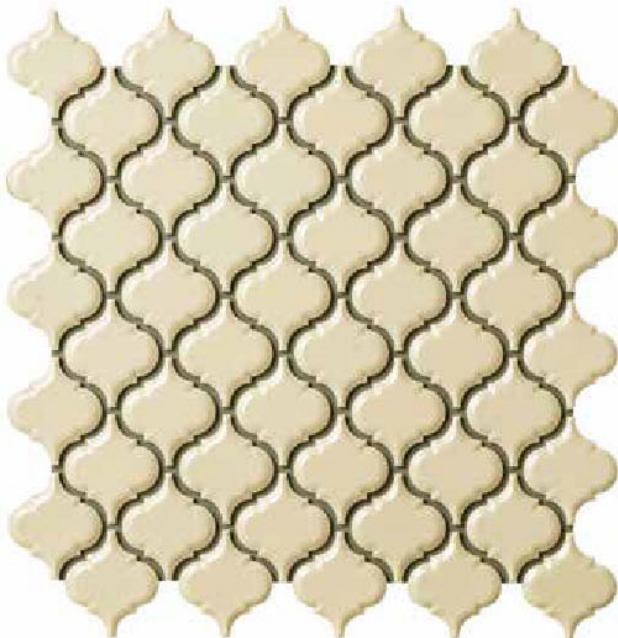

RM-001(マット)



RM-002(マット)



RM-003(マット)



ET-051(プライト)



RB-052(プライト)

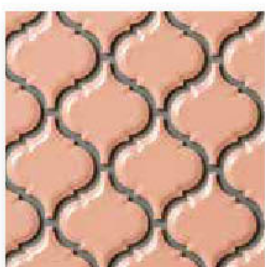

RM-005(マット)



RM-004(マット)



RM-007(マット)



ET-059(プライト)



丸みを帯びたフォルムと
アンティークな風合いが魅力のデザイン。

P.33 RANTAN-MIX-6

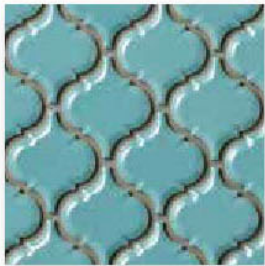

RM-006(マット)



RYB-002(ブライト)



RYB-004(ブライト)



RYB-005(ブライト)



RYB-003(ブライト)



RYB-006(ブライト)



RYB-001(マット)



RBM-001(マット)



RBM-002(マット)



RBM-003(マット)



RBM-004(マット)

■レギュラーミックスカラー



RANTAN-MIX-1



RANTAN-MIX-2



RANTAN-MIX-4



RANTAN-MIX-6



RANTAN-MIX-9



RANTAN-MIX-10



RANTAN-MIX-1

INTERIOR TILE

イネス

Ines

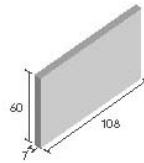

※品番の口にはそれぞれの色番号が入ります。

| 品番 | 設計価格 | 厚さ | m ² 必要数・重量 | 入り数 |
|------|------------------------|-----|-----------------------|--------|
| IN-口 | ¥11,880/m ² | 7mm | 140枚・枚14.85kg | 180枚/箱 |

●材質・素材:BI珪(磁器質) ●販売単位:1枚単位でのご注文が可能です。

【適応部位】

| 屋内壁 | 屋内床 | 浴室床 | 屋外壁 | 屋外床 | 耐凍害性 | 色むら |
|-----|-----|-----|-----|-----|------|-----|
| ○ | × | × | ○ | × | ○ | 有り |

■レギュラーカラー単色



IN-011



IN-012



IN-013



IN-014



IN-015



IN-016



IN-017



IN-018



湖面のような揺らぎのある質感と
クラシックな色合いで
大人の華やかさを演出。



FROATING BRICK

カルセラ 超軽量セラミックレンガ

Karucera



カルセラレンガ

※品番の□にはそれぞれのカラーが入ります。

| 名称 | 品番 | 設計価格 | 必要㎡・m数 | 重量 | 入り数 |
|-----------|---------|----------|----------|--------|--------|
| 二丁掛平 | B-□ | ¥8,450/㎡ | 約65枚/㎡ | 10kg/㎡ | 120枚/箱 |
| 小口平 | HB-□ | ¥8,580/㎡ | 約130枚/㎡ | 10kg/㎡ | 240枚/箱 |
| 二丁掛け90°曲 | B-□曲 | ¥6,670/m | 約14.5個/m | 2kg/m | 60個/箱 |
| 小口90°曲 | HB-□曲 | ¥5,800/m | 約14.5個/m | 1kg/m | 80個/箱 |
| 二丁掛90°マグサ | B-□マグサ | ¥4,160/m | 約5個/m | 1kg/m | 20個/箱 |
| 小口90°マグサ | HB-□マグサ | ¥5,200/m | 約10個/m | 1kg/m | 40個/箱 |

【適応部位】

| 屋内壁 | 屋内床 | 浴室床 | 屋外壁 | 屋外床 | 耐凍害性 | 色むら |
|-----|-----|-----|-----|-----|------|-----|
| ○ | × | × | ○ | × | ○ | 有り |

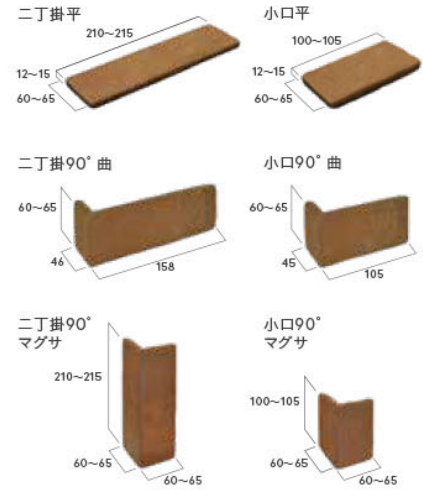

※役物は受注後の加工品です

■レギュラーカラー



B-1



B-2



B-3



B-4



B-5



B-6



B-7



B-8



B-51

■Interior color ※在庫僅少商品



B-11



B-12



B-15



B-16

■Mix color ※都度見積商品



B-123



B-234



B-2678

KARUCERA FEATURE

カルセラの特徴

カルセラレンガは、独自の発泡セラミック技術を用いた高性能素材です。
美濃地方の伝統技術と最新の製造技術が融合し、軽量ながらも高い耐久性を実現。
リフォームやリニューアルに最適で、内外装に洗練された空間を演出します。



AFTER 使用カルセラ：B-3





HQ-8

カルセラ スクエア

※品番の□にはそれぞれのカラーが入ります。

| 名称 | 品番 | 設計価格 | 必要㎡・m数 | 重量 | 入り数 |
|--------|--------|-----------|---------|----------|--------|
| 100角平 | HQ-□ | ¥11,960/㎡ | 約92枚/㎡ | 12.9kg/㎡ | 140枚/箱 |
| 100角曲 | HQ-□曲 | ¥6,624/m | 約9.6個/m | 0.7kg/m | 88個/箱 |
| 100角大曲 | HQ-□大曲 | ¥7,152/m | 約9.6個/m | 1.5kg/m | 44個/箱 |

【適応部位】

| 屋内壁 | 屋内床 | 浴室床 | 屋外壁 | 屋外床 | 耐凍害性 | 色むら |
|-----|-----|-----|-----|-----|------|-----|
| ○ | × | × | ○ | × | ○ | 有り |

100角平

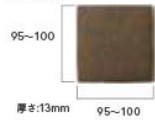

100角曲

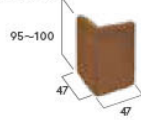

100角大曲

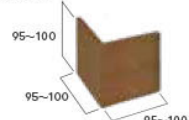

※役物は受注後の加工品です



HQ-6

■レギュラーカラー



HQ-1



HQ-2



HQ-3



HQ-5



HQ-6

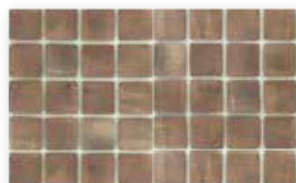

HQ-7



HQ-8



HQ-51

カルセラスティック

※品番の□にはそれぞれのカラーが入ります。

| 名称 | 品番 | 設計価格 | 必要㎡・m数 | 重量 | 入り数 |
|-----|------|-----------|------------|----------|-------|
| 平物 | KS-□ | ¥11,000/㎡ | 約16.7シート/㎡ | 14.5kg/㎡ | 22枚/箱 |
| 役物① | KS-□ | ¥10,500/m | 約3.4シート/m | 3kg/m | 27枚/箱 |
| 役物② | KS-□ | ¥10,500/m | 約3.4シート/m | 2kg/m | 27枚/箱 |

※重量約14.5kg/㎡ 厚さ9~11mm かさ比重(見かけ比重)約1.7

【適応部位】

| 屋内壁 | 屋内床 | 浴室床 | 屋外壁 | 屋外床 | 耐凍害性 | 色むら |
|-----|-----|-----|-----|-----|------|-----|
| ○ | × | × | ○ | × | ○ | 有り |

平物
厚さ 9~11mm



裏ネット張り
(目地共寸法)

コーナー役物①
厚さ 9~11mm

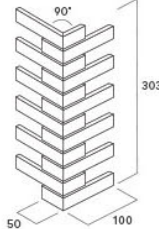

【受注生産】
裏ネット張り
(目地共寸法)

コーナー役物②
厚さ 9~11mm

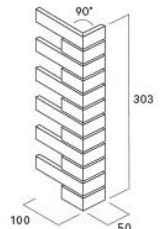

【受注生産】
裏ネット張り
(目地共寸法)

※役物は受注後の加工品です

■レギュラーカラー



KS-101



KS-102



KS-103



KS-104



KS-105



INTERIOR TILE

カルセラフレンチ

Karucera French



※品番の口にはそれぞれの色番号が入ります。

| 名称 | 品番 | 設計価格 | 厚さ | m ² 必要数・重量 |
|--------|-------|------------------------|-----|-----------------------|
| 二丁掛タイプ | KF-口 | ¥13,000/m ² | 5mm | 70枚・10.5kg |
| 小口タイプ | KFH-口 | ¥13,000/m ² | 5mm | 140枚・9.45kg |

●材質・素材：BI珪（磁器質） ●販売単位：1枚単位でのご注文が可能です。

【適応部位】

| 屋内壁 | 屋内床 | 浴室床 | 屋外壁 | 屋外床 | 耐凍害性 | 色むら |
|-----|-----|-----|-----|-----|------|-----|
| ○ | × | × | ○ | × | ○ | 有り |

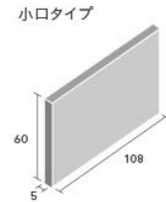
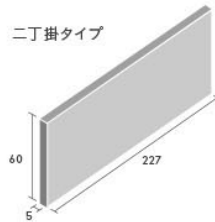

■二丁掛タイプ



KF-011



KF-012



KF-013



KF-014



KF-015



KF-016



KF-017



KF-018

■小口タイプ



KFH-011



KFH-012



KFH-013



KFH-014



KFH-015



KFH-016



KFH-017



KFH-018

なめらかな光沢と繊細な質感が魅力のサブウェイ風タイル。
落ち着いたフレンチクラシックの色合いがどんなインテリアにも馴染み
壁面やキッチンに優美なアクセントを加え、空間を際立たせます。



HEXAGON BRICK

フランキスカ 六角形床タイル 無釉

Francisca



※品番の□にはそれぞれの色番号が入ります。

| 品番 | 設計価格 | 厚さ | m ² 必要数・重量 | 入り数 |
|-------|------------------------|-----|-----------------------|--------|
| FRC-□ | ¥16,480/m ² | 8mm | 103枚・16.5kg | 100枚/箱 |

- 突寸法:六角形 ●材質・素材:珪藻土(磁器質)
- 販売単位:1枚単位でのご注文が可能です。(紙張り加工不可)

【適応部位】

| 屋内壁 | 屋内床 | 浴室床 | 屋外壁 | 屋外床 | 耐凍害性 | 色むら |
|-----|-----|-----|-----|-----|------|-----|
| ○ | ○ | ○ | ○ | ○ | ○ | 有り |

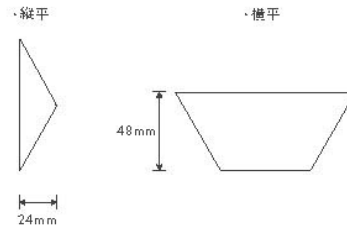
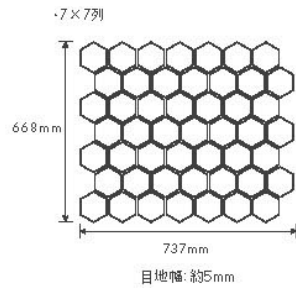
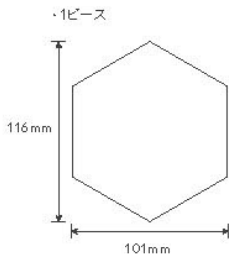

※縦平と横平は発注生産にて対応しています

■レギュラーカラー単色

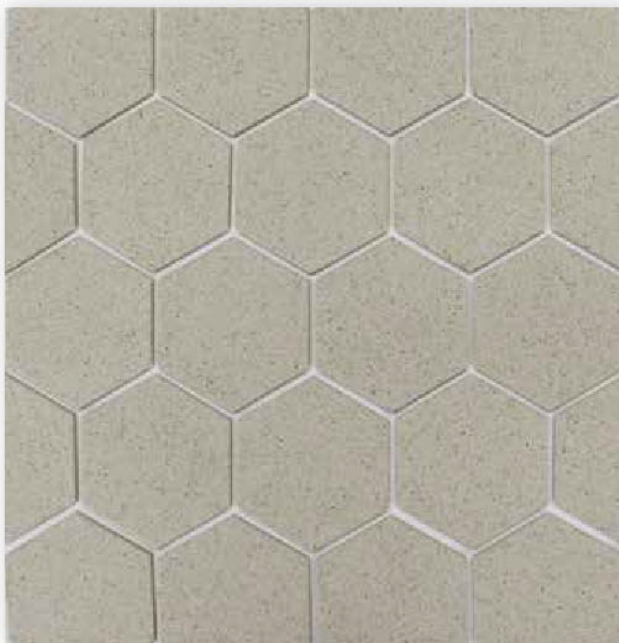

FRC-301



FRC-302



FRC-303



FRC-304



FRC-305

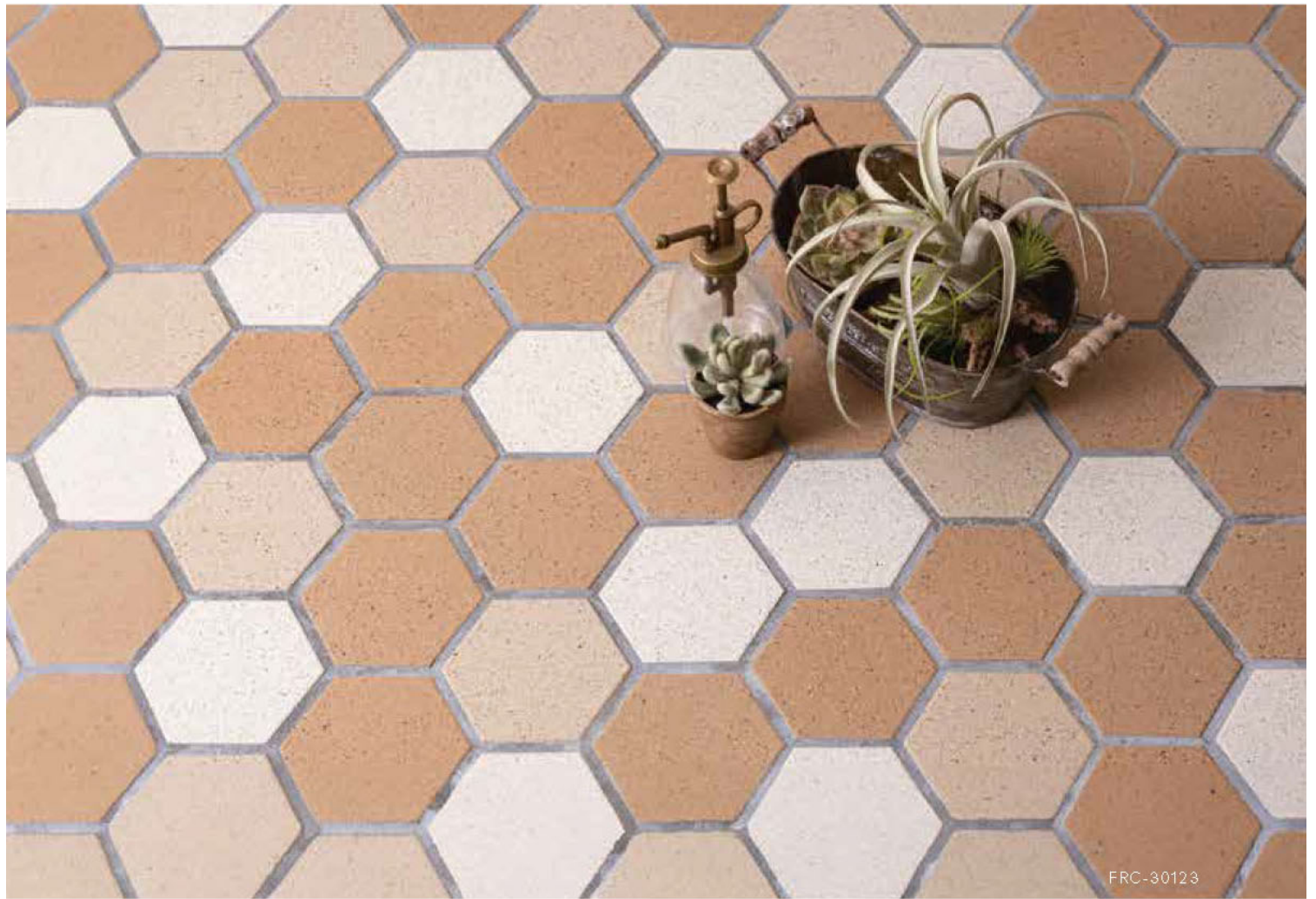

重厚感のある六角形のフォルムが魅力の煉瓦床タイル。
 クラシックな風合いとモダンなデザインが融合し、空間に独特の存在感を与えます。
 耐久性に優れ、経年変化と共に味わい深くなり、ワンランク上のステージへと導きます。

■ ミックスカラー ※一枚単位の販売ですのでMIXしてご使用下さい。



FRC-3015



FRC-30123



FRC-30234

SQUARE BRICK

レガレシア 100角床タイル 無釉

Regalesia



製品WEBサイト

※品番の口にはそれぞれの色番号が入ります。

| 品番 | 設計価格 | 厚さ | ㎡必要数・重量 | 入り数 |
|----------|-----------|-----|-----------|--------|
| FT-100-口 | ¥16,000/㎡ | 8mm | 100枚・16kg | 100枚/箱 |

- 寸法: 96~96.5mm角 ● 材質・素材: B1類(磁器質)
- 販売単位: 1枚単位でのご注文が可能です。(紙裏り加工不可)

【適応部位】

| 屋内壁 | 屋内床 | 浴室床 | 屋外壁 | 屋外床 | 耐凍害性 | 色むら |
|-----|-----|-----|-----|-----|------|-----|
| ○ | ○ | ○ | ○ | ○ | ○ | 有り |

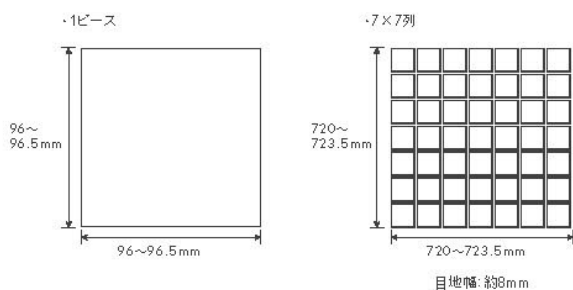

FT-100-30234

■レギュラーカラー単色

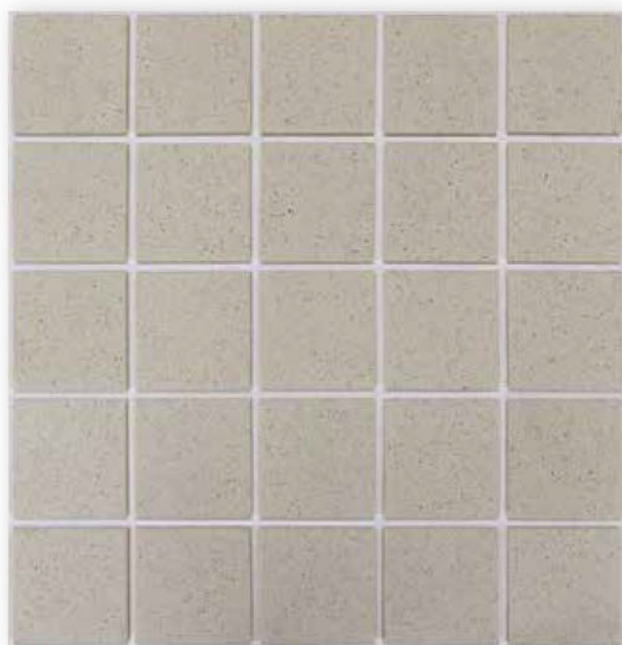

FT-100-301

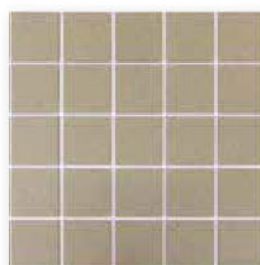

FT-100-302



FT-100-303



FT-100-304

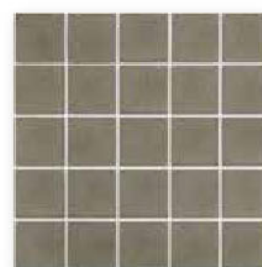

FT-100-305



重厚感のある四角形フォルムの煉瓦床タイルは、クラシカルでモダンな印象を与えます。
 年月を経るごとに深みを増すその風合いは、シンプルでありながら存在感が際立ち
 インテリアに格調高いアクセントを加えます。

■ ミックスカラー ※一枚単位の販売ですのでMIXしてご使用下さい。



FT-100-3015



FT-100-30123



FT-100-30234

WEAVING TILE

オリナス 無釉

Orinas

GOOD DESIGN
AWARD 2011



製品WEBサイト

※品番の口にはそれぞれの色番号が入ります。

| 名称 | 品番 | 設計価格 | 厚さ | m必要数・重量 | 入り数 |
|----------|-----------------|------------------------|----------|--------------|---------|
| モノシックライン | ON-11-R/ON-12-R | ¥28,700/m ² | 7~22.5mm | 33.4シート・30kg | 24シート/箱 |
| ナチュラルライン | ON-□-R | ¥25,000/m ² | 7~22.5mm | 33.4シート・30kg | 24シート/箱 |

- 材質・素材:BI珪(磁器質) ●販売単位:裏ネット張りユニット(グレー)のシート販売になります。
- 設物は受注後の加工品です。

【適応部位】

| 屋内壁 | 屋内床 | 浴室床 | 屋外壁 | 屋外床 | 耐凍害性 | 色むら |
|-----|-----|-----|-----|-----|------|-----|
| ○ | × | × | ○ | × | ○ | 有り |

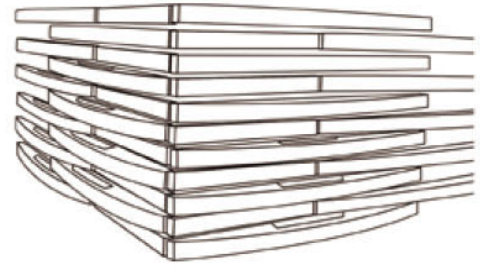

・裏ネット張り ユニット目地共寸法

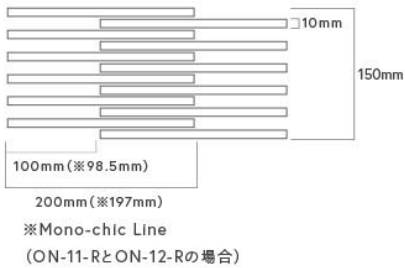

・出隅用裏ネット張り ユニット目地共寸法

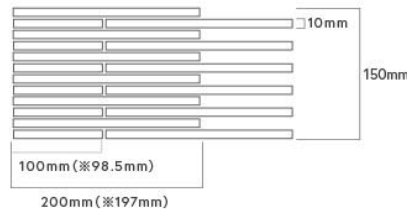

・ピース 実寸法

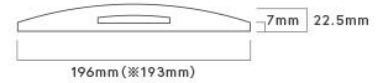

・調整平 実寸法



■ Mono-chic Line



ON-11-R



ON-12-R



ON-05-R

光の陰影が“おりなす”美しい壁面。

立体的に折り重なるようなタイルが、豊かな表情を持つ空間を作り出します。

特に店舗やエントランスなど、洗練された印象を求める場所に最適です。

■ Natural Line



ON-01-R



ON-02-R



ON-03-R



ON-04-R



ON-05-R

BORDER TILE

千本格子 無釉

Thousands of Lattice



※品番の口にはそれぞれの色番号が入ります。

| 名称 | 品番 | 設計価格 | 厚さ | m ² 必要数・重量 | 入り数 |
|----|----------|------------------------|--------|-----------------------|---------|
| 平 | SBK-□M | ¥19,200/m ² | 7・10mm | 16.7シート・17.5kg | 20シート/箱 |
| 留平 | SBK-□MTH | ¥21,200/m ² | 7・10mm | 16.7シート・17.5kg | 20シート/箱 |

- 材質・素材：B1類(縦筋質) ●販売単位：裏ネット張りユニット(グレー)のシート販売になります。
- 破物は受注後の加工品です。

【適応部位】

| | | | |
|-----|------|-----|-----|
| 屋内壁 | 屋内床 | 浴室床 | 屋外壁 |
| ○ | × | × | ○ |
| 屋外床 | 耐凍害性 | 色むら | |
| × | ○ | 有り | |

・裏ネット張り ユニット目地共寸法
厚さ7・10mm

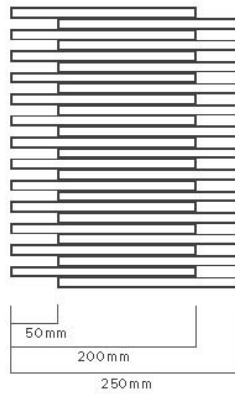

・出隅用裏ネット張り ユニット目地共寸法
厚さ7・10mm

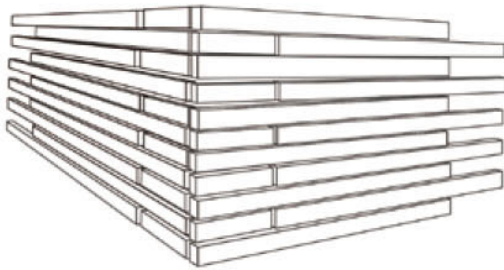
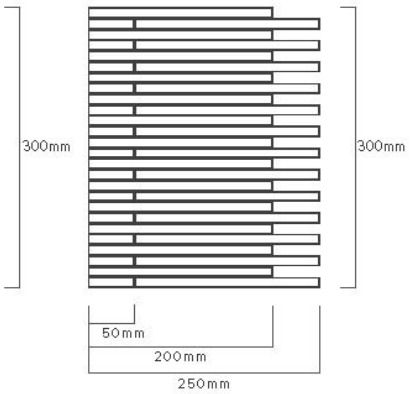

・ピース 突寸法
厚さ7・10mm

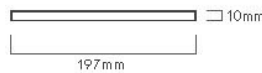

・出隅用平 突寸法
厚さ7・10mm

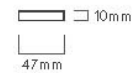

■レギュラーカラー



SBK-01M



SBK-12M



SBK-23M



異なる厚みのタイルがランダムに配置され、立体的でダイナミックな壁面を創り出します。
ツヤありとマットの質感が繊細に調和し、素材本来の美しさが空間に深みをもたらします。



SBK-34M



SBK-45M



TILE SINK

タイル流し台 昭和レトロ

Showa retro style



製品WEBサイト

流し台

※品番の口にはそれぞれのカラーが入ります。

| 名称 | 品番 | 設計価格 | 重量 |
|------------|-------------|----------|--------|
| SSサイズ | RETORO-SS-口 | ¥52,000～ | 22kg |
| Mサイズ | RETORO-M-口 | ¥55,000～ | 32kg |
| Lサイズ | RETORO-L-口 | ¥58,000～ | 36kg |
| KMシリーズ | RETORO-KM-口 | ¥55,000～ | 33kg |
| 角形シンク | SIN-KAKU-口 | ¥52,000～ | 20.5kg |
| あおり付シンク | MARU-口 | ¥58,000～ | 27kg |
| ガーデンパンMサイズ | SEN-M-口 | ¥55,000～ | 24kg～ |
| ガーデンパンLサイズ | SEN-L-口 | ¥85,000～ | 35kg～ |
| モルタル仕上げ | SIAGE-口 | ¥52,000～ | 22kg～ |
| モルタル下地 | SITAJI-口 | ¥40,000～ | 22kg～ |



懐かしさとモダンな美しさが魅力的なガーデンシンクや洗面台を多数取り揃えております。職人による丁寧な手仕事が生む高い耐久性で空間に彩りをプラスします。

【流し台の下地について】

コンクリートの下地には吸水性があるため、屋内での使用は推奨しておりません。流し台の下側に空間があり空気が通る場合は問題ありませんが、台などに直置きする際は防水加工を施してください。弊社にて防水加工をご希望の場合は、ご購入前に一度ご相談ください。

■シンクタイプ

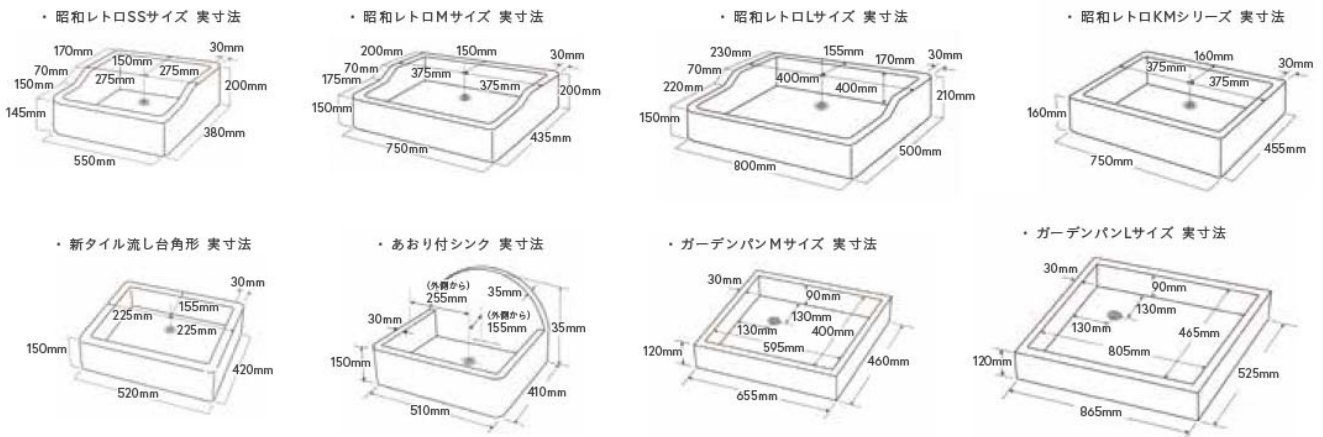

※上記サイズ表をご参照の上、シンクタイプをお選びください。

■タイルシンクの型枠

流し台モルタル仕上げ・・・タイルは張ってありませんがそのまま使用できます

流し台モルタル下地・・・タイルは張ってご使用ください



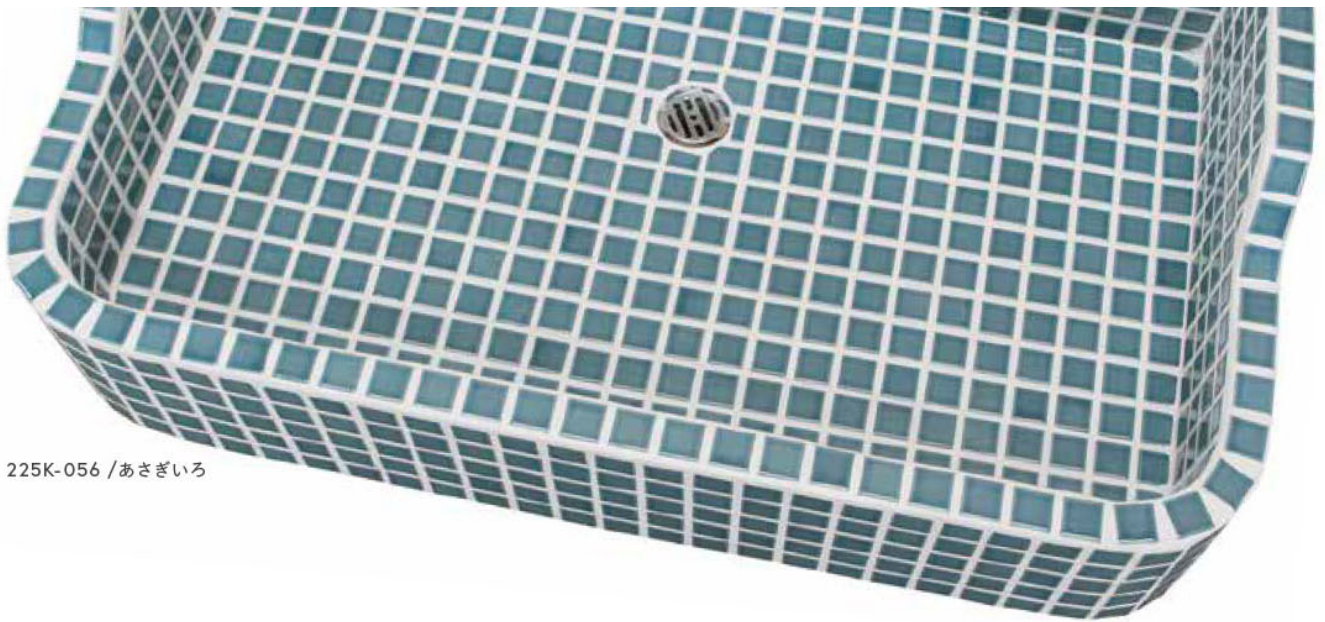

225K-056 /あさぎいろ

■レギュラー&ミックスカラー

※こちらのラインナップは一部抜粋しております。他にも豊富なバリエーションを展開しております。

さらに、素材やデザインなどを自由に組み合わせられるセミオーダーも可能です。詳しくは商品案内(QRコード)ページからご覧いただけます。



225K-051 /きなりいろ



225K-054 /うすあめいろ



225K-055 /あめいろ



225K-056 /あさぎいろ



225K-058 /るりいろ



225K-086 /しゅあか



225K-017 /イエローグリーン



225K-101 /ラムネ



225K-011 /ホワイト



225K-019 /サファイア



225K-107 /レモンスカッシュ

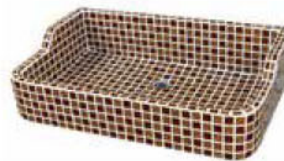

225K-206 /あげばん



225K-201 /みるくせーき



225K-090 /こけいろ



225K-018 /アクアマリン

OUTDOOR BRICK

耐火レンガ 組立キットシリーズ

Brick kit series



組立キットシリーズ

※品番の口にはそれぞれのカラーが入ります。

| 名称 | 品番 | 設計価格 | 外寸サイズ | 組立キットのセット内容 |
|-----------|--------------|----------|--|---|
| バーベキュー炉 | KB-口 | ¥126,000 | W695×D498×H835mm | ・レンガキット×130枚 ・バーベキューネット×1枚 ・棚板(大)×大1枚 |
| アンティークレンガ | KBN-口/KBNH-口 | ¥800～ | 並型:W199×D100×H59mm(花柄の高さ9mm) 半マス:W100×D100×H59mm(花柄の高さ9mm) | ・1個単位での販売 |
| ミニチュアレンガ | MTR-口 | ¥800～ | W21×D10.7×H6mm(1枚) | ・レンガのみ:1箱(50個入) |
| ちびレンガ | C12-口/C40-口 | ¥5,500～ | W98×D48×H25mm(花柄の高さ5mm) | ・レンガのみ:1箱(12or40個入) ・花柄or平ブリックからい選びください |
| アカトリ板 | T-A-口 | ¥2,800～ | サイズや枚数は各商品により異なります。詳しくは52ページ下段の一覧よりご参照ください。 | |

■バーベキュー炉 レギュラー&ミックスカラー



・バーベキュー炉 実寸法

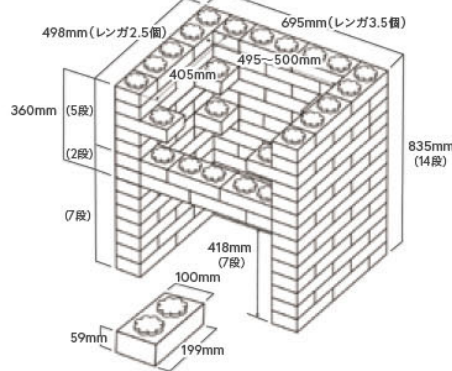

簡単に組み立てられるジョイント式の日本製バーベキュー炉。1,000℃以上の耐火性と高い蓄熱性を誇り未使用時も手軽に撤去・収納が可能です。



KB-1 / アイボリー無軸



KB-2 / ブラウン無軸



KB-3 / ダークブラウン無軸



KB-4 / レッド無軸



KB-5 / チャコールレッド無軸

■組立簡単アンティークレンガ(バラ売り)

ジョイント式で簡単に組み立てでき、2種類の形状と5色のカラーバリエーションを取り揃えています。バラ売り仕様なので、お好きな組み合わせでレンガの花壇やかまどなど、自由にアレンジできます。



・組立簡単アンティークレンガ 実寸法

並型レンガ



半マスレンガ

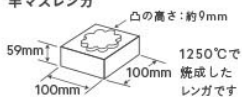

KBN-01
アイボリー



KBN-02
ブラウン



KBN-03
ダークブラウン



KBN-04
レッド



KBN-05
チャコールレッド



KBNH-01
アイボリー



KBNH-02
ブラウン



KBNH-03
ダークブラウン



KBNH-04
レッド



KBNH-05
チャコールレッド

■ ミニチュアレンガ



製品WEBサイト

本物の煉瓦で作るミニチュアレンガ50個セット。
ジオラマや模型のリアルな演出に最適で
ショップディスプレイやDIYにも幅広く活用できます。

・ミニチュアレンガ 実寸法(1枚のサイズ)

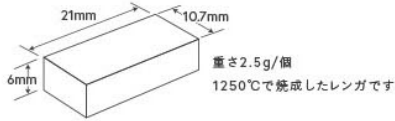

MTR-01 /ホワイト



MTR-02 /ライトブラウン



MTR-03 /ミドルブラウン



MTR-04 /ダークブラウン



MTR-05 /アンティークブラウン



MTR-06 /ブラック



■ ちびレンガ



製品WEBサイト

・ちびレンガ 実寸法(1枚のサイズ)

花柄ブリック 花柄の高さ5mm

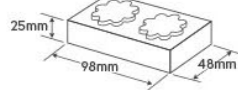

平ブリック

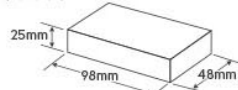

1250°Cで焼成したレンガです



形状:花柄ブリック40個入



形状:平ブリック12個入

手のひらサイズのちびレンガは、ジョイント式ではめ込む
花柄ブリックと自由に配置できる平ブリックの2タイプ。
耐火煉瓦なので熱に強い、小さな焚き火台やBBQ
囲み台、DIYプロジェクトにも最適です。
インテリアやガーデン装飾にも活用できます。



花柄ブリック

平ブリック ※表裏同じ形状です

■ アカトリ板



製品WEBサイト



T-A-4848 /1箱(30枚入)
正方形:W48.5×H48.5×8.5mm厚



T-A-10248 /1箱(20枚入)
長方形:W101.5×H48.5×8.5mm厚



T-A-15548 /1箱(15枚入)
長方形:W155.1×H48.5×8.5mm厚



T-A-11664 /1箱(15枚入)
長方形:W116.1×H64×12mm厚



T-A-20848 /1箱(10枚入)
長方形:W207.6×H48×12mm厚



T-A-24243 /1箱(10枚入)
長方形:W242×H42.7×12mm厚



T-A-24264 /1箱(5枚入)
長方形:W242×H64×12mm厚

アカトリ板は、鉄の溶融作業からBBQなどの火を
扱う際の熱対策まで対応する高性能な耐火レンガです。
豊富なサイズ展開で、オーブントースターや鍋の敷き
台としても使える万能な耐熱ボードです。

玉川窯業株式会社

本社工場

〒507-0901 岐阜県多治見市笠原町4377番地
TEL:0572-43-2624

営業本部/
物流センター

〒507-0901 岐阜県多治見市笠原町2776-1番地
TEL:0572-43-5015(代) FAX:0572-43-5056 MAIL:info@tmgw.co.jp

ネットショップ窓口

TEL:0572-74-0881 FAX:0572-43-5056 MAIL:shop@tmgw.co.jp
営業・発送業務:月~金曜日 9:00~17:00 定休日:土日祝日・年末年始・春季・夏季休業

Website

www.tmgw.co.jp

玉川窯業

検索



Online Shop

www.tileshop-tamagawa.com

タイルショップたまがわ

検索



YouTube

www.youtube.com/@user-qn7bp9yw9u

▶ たまがわタイルスクール

検索



●本カタログに掲載されている製品は、改良等により寸法、材質、仕上げ等の仕様及び価格を予告なしに変更する場合がありますので、予めご了承ください。

●掲載写真、イラストは印刷物のため実物と色味が異なる場合がございます。実物のサンプルで色をご確認ください。